



walter

SICHERHEITSSABDECKUNGEN
UND MOBILE TERRASSEN



KATALOG FÜR FACHHÄNDLER



Member of **T&A** Group

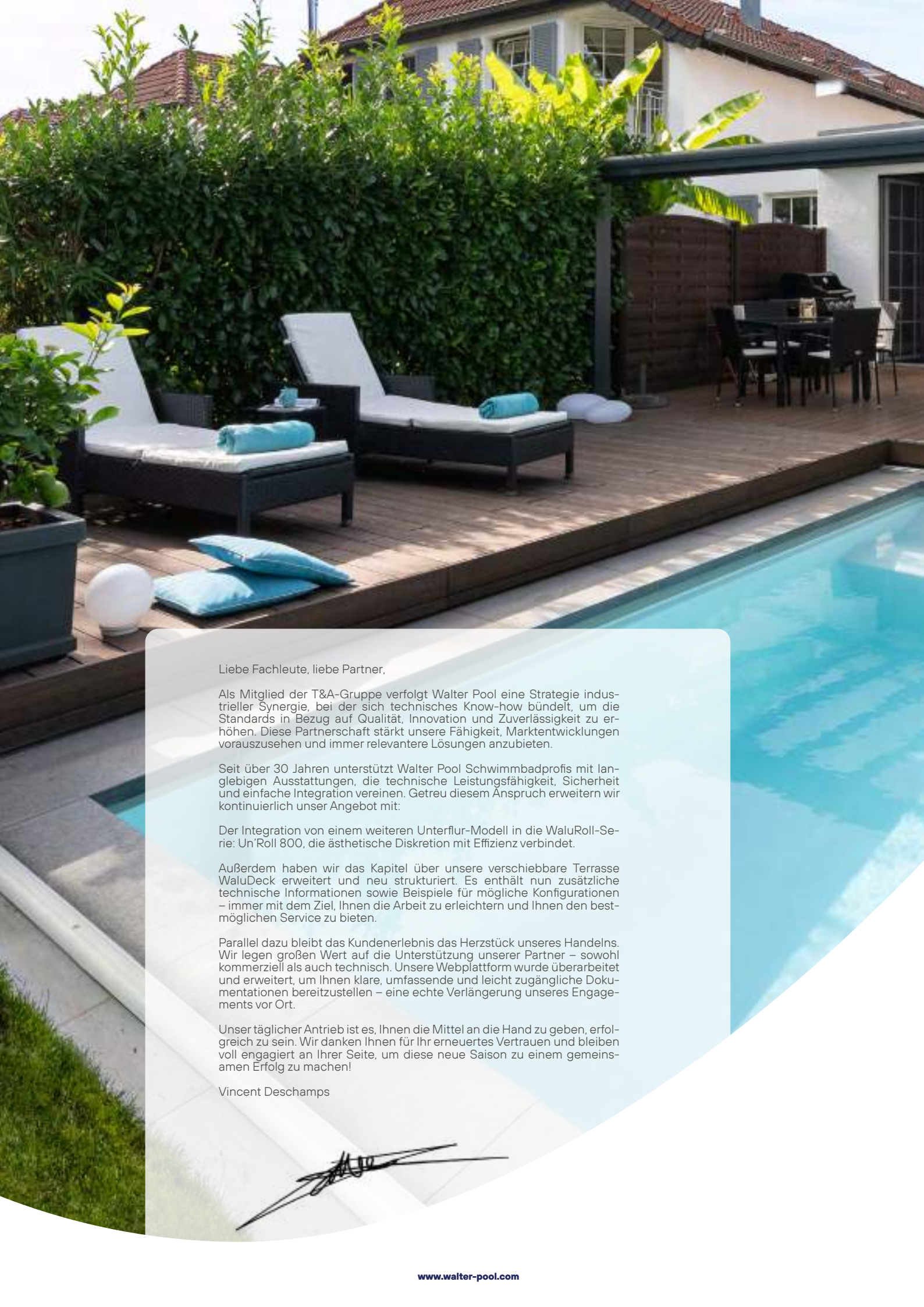

Liebe Fachleute, liebe Partner,

Als Mitglied der T&A-Gruppe verfolgt Walter Pool eine Strategie industrieller Synergie, bei der sich technisches Know-how bündelt, um die Standards in Bezug auf Qualität, Innovation und Zuverlässigkeit zu erhöhen. Diese Partnerschaft stärkt unsere Fähigkeit, Marktentwicklungen vorzusehen und immer relevantere Lösungen anzubieten.

Seit über 30 Jahren unterstützt Walter Pool Schwimmbadprofis mit langlebigen Ausstattungen, die technische Leistungsfähigkeit, Sicherheit und einfache Integration vereinen. Getreu diesem Anspruch erweitern wir kontinuierlich unser Angebot mit:

Der Integration von einem weiteren Unterflur-Modell in die WaluRoll-Serie: Un'Roll 800, die ästhetische Diskretion mit Effizienz verbindet.

Außerdem haben wir das Kapitel über unsere verschiebbare Terrasse WaluDeck erweitert und neu strukturiert. Es enthält nun zusätzliche technische Informationen sowie Beispiele für mögliche Konfigurationen – immer mit dem Ziel, Ihnen die Arbeit zu erleichtern und Ihnen den bestmöglichen Service zu bieten.

Parallel dazu bleibt das Kundenerlebnis das Herzstück unseres Handelns. Wir legen großen Wert auf die Unterstützung unserer Partner – sowohl kommerziell als auch technisch. Unsere Webplattform wurde überarbeitet und erweitert, um Ihnen klare, umfassende und leicht zugängliche Dokumentationen bereitzustellen – eine echte Verlängerung unseres Engagements vor Ort.

Unser täglicher Antrieb ist es, Ihnen die Mittel an die Hand zu geben, erfolgreich zu sein. Wir danken Ihnen für Ihr erneuertes Vertrauen und bleiben voll engagiert an Ihrer Seite, um diese neue Saison zu einem gemeinsamen Erfolg zu machen!

Vincent Deschamps



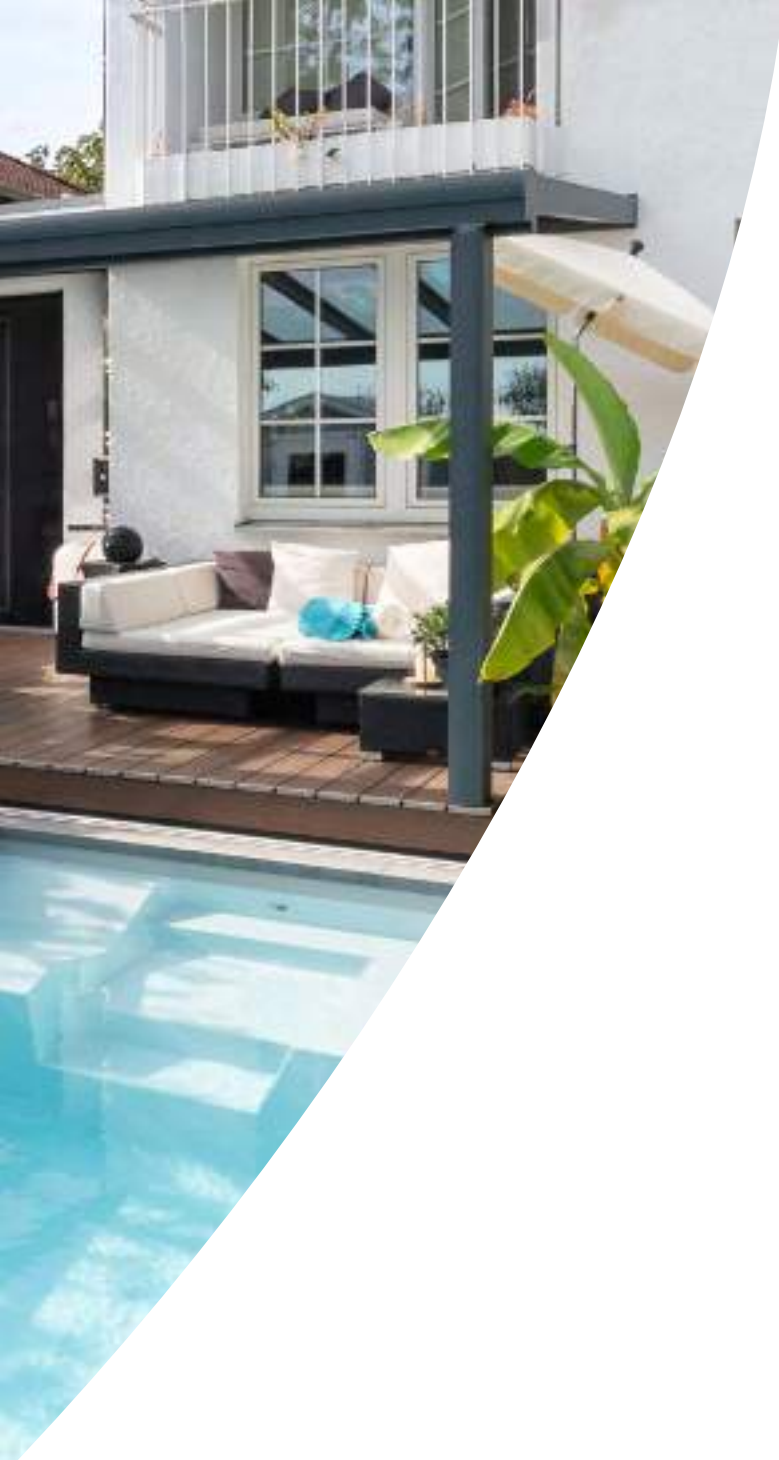

19



WaluCover

ROLLSCHUTZABDECKUNGEN

53



WaluDeck

MOBILE SICHERHEITS-
TERRASSEN

79



WaluRoll

ROLLLADENABDECKUNGEN

111



WaluSeasons

WINTER- &
SOMMERABDECKUNGEN

129



WaluLiner

SCHWIMMBADFOLIEN

135



walter PRO

VERKAUFSHILFEN,
GARANTIEBEDINGUNGEN,
TRANSPORTPAUSCHALEN, AGB

Besuchen Sie unsere Website



WalterPoolWebseite

Unser Sortiment





WaluRoll

ROLLLADENABDECKUNGEN



Neues Produkt
UN'ROLL 800



WaluSeasons

WINTER- &
SOMMERABDECKUNGEN



WaluLiner

SCHWIMMBADFOLIEN



Die Dynamik der T&A Group

T&A Group ist ein Zusammenschluss von 2 Experten aus der Schwimmbadbranche

Technics & Applications ("T&A"), Hersteller von Schwimmbadabdeckungen in Belgien und Walter Pool, Hersteller von automatischen Rollläden, Stangenabdeckungen und mobile Terrassen in Frankreich.

Gemeinsam möchte die Gruppe Schwimmbadhändler und Profis ein umfassendes und erweitertes Angebot an Abdeckungen für Schwimmbäder und Whirlpools bieten, das auf Werten beruht, die fest in der DNA der T&A-Gruppe verankert sind: Qualität der Produkte und Qualität des Service.



Members of **T&A** Group

Ein Team von erfahrenen Fachleuten, die sich dem Poolmarkt verschrieben haben, steht das ganze Jahr über im Dienste unserer Kunden und hat nur ein Ziel: Sie zufrieden zu stellen!



Entdecken Sie die T&A-Produktpalette

unserer Schwesterfirma in Belgien

ORIGIN
PVC OPAK - PVC SOLAR -
PC SOLAR



Quadro
PC SOLAR



PREMIUM
PC SOLAR



Covrex
GESCHÄUMTE
LAMELLE



Automatische Lamellenabdeckung



SPA FLEX

Auch erhältlich für Whirlpools

Automatische 4 Jahreszeiten
Sicherheitsabdeckung





www.t-and-a.be



Top One

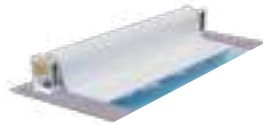

Nova Top



Top Comfort



Classic Line



Beach line



Skimmer Line



Slim Line



Elegant Line

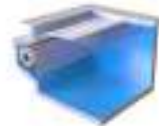

Exclusive Line



Reno Line



Coast Line



AQUA
MOVE

Hubboden mit
kabelfreier
Technologie

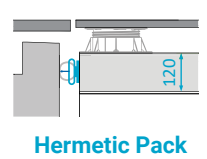

Hermetic Pack

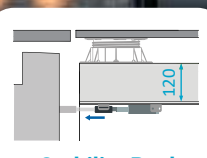

Stability Pack

COMFORT

50
kg/m²



Manuel

SELECT

100
kg/m²



PREMIUM

200
kg/m²



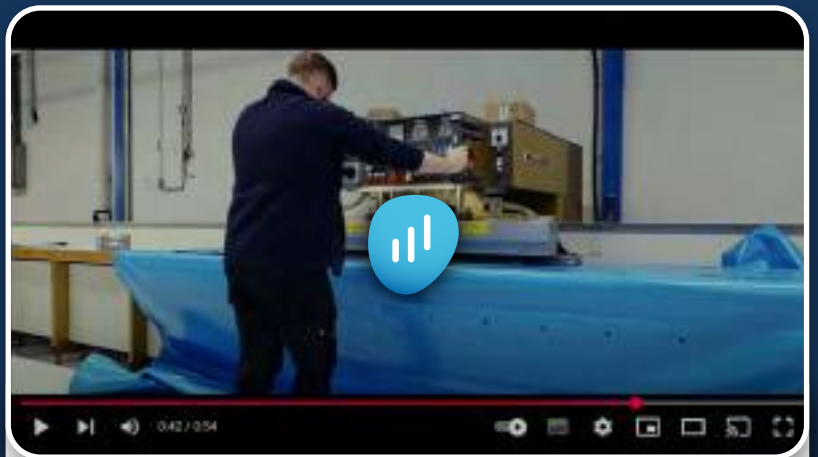

Walter Pool -Company movie

 @WalterPool

Das Unternehmen Walter zu Ihren Diensten

Unsere Produktionsstätte

Unsere Produkte werden seit mehr als 30 Jahren von unseren französischen Teams in unserer Produktionsstätte in Dettwiller im Elsass (an der Grenze zu Deutschland) entwickelt. Sie profitiert von modernen und integrierten Werkzeugen, die es uns ermöglichen, zuverlässig und schnell auf die Wünsche unserer Kunden zu reagieren.

Entwicklung

Unser integriertes Planungsbüro ermöglicht es uns, neue und immer innovativere Produkte zu entwickeln und unser Angebot von Poolabdeckungen an die Vorgaben unserer Kunden anzupassen. Unsere Zeichner besitzen die bestmögliche Ausstattung für die sorgfältige Analyse all Ihrer Projekte.

Herstellung

Unsere Fertigungsstätten sind mit modernen und leistungsstarken Maschinen (HF-Schweißen, Herstellung von Planen-Paneeelen, Bearbeitung von Aluminiumprofilen, Montage- und Verpackungsstationen) ausgestattet, die eine reaktionsschnelle und flexible Verarbeitung ermöglichen.



Sicherheit

Als Vorreiter in diesem Bereich sind fast alle unsere Sicherheitsabdeckungen konform mit der französischen Norm NF P 90-308



Innovation

Das ständige Bestreben nach der Verbesserung neuer Produkte, um die Bedürfnisse unserer Kunden besser erfüllen zu können



Qualität

Produkte und Verfahren höchster Qualität, garantiert durch die Beherrschung dieses Handwerks seit 30 Jahren!



Service

Walter Pool, das ist auch ein Team von Enthusiasten, die sich um ihre Kunden kümmern und ihnen die größte Aufmerksamkeit schenken





1965



Lucien Walter gründet ein auf die Herstellung von LKW-Planen spezialisiertes Unternehmen in Mundolsheim, einem Vorort von Straßburg.

1982



Das Unternehmen beginnt mit der Herstellung von mobilen Strukturen und reicht mehrere Patente auf dem Gebiet der Aluminiumgestell-Technologie und Synthetikmembran-Technologie ein.

1987



Diversifizierung und Wachstum führen zur Errichtung des Hauptsitzes in Brumath, 20 km nördlich von Straßburg.



2011



Neue Innovation: Walter Piscine bringt WaluDeck auf den Markt, eine verschiebbare Terrasse, die die Vorteile einer Terrasse mit denen einer Sicherheitsabdeckung verbindet, um den Pool in einen echten Lebensraum zu verwandeln, der das ganze Jahr über genutzt werden kann.

2020



Walter Piscine wird zu Walter Pool und nutzt die Gelegenheit, seine visuelle Identität aufzufrischen und sich selbst neu zu erfinden. Sein Sortiment an automatischen Rollläden Walu Roll wird von Covrex, seinem Schwesterunternehmen in Belgien, übernommen. WaluDeck Flat wird das neue Konzept der mobilen Sicherheitsterrasse bei Walter Pool. Flacher, diskreter und ästhetischer als das Originalmodell!



1992

Beginn der Produktion von Schwimmbadabdeckungen, heute „Walter Piscine“

2003

Gründung von Walter SAS nach der Übernahme durch die deutsche Unternehmensgruppe Losberger.

2006

Walter behauptet seine Innovationsfähigkeit auf dem Markt für Pool-Sicherheitsabdeckungen mit der Einführung von WaluLock, einer zu 100% automatischen Sicherheitsabdeckung.



2022

Walter Pool feiert sein 30-jähriges Bestehen und tritt neben T&A, Covrex und Aquacover, der T&A Gruppe bei.

2024

Walter Pool zieht in seine neue Produktionsstätte um. Der Beginn einer neuen Ära mit der Einführung einer neuen Reihe von Rolllädenabdeckungen und der Investition in zahlreiche Maschinen zur Automatisierung seines Herstellungsprozesses.

2025

Walter Pool integriert zwei neue Unterflur-Modelle in seine Produktpalette: den Un'Roll 500 und den Un'Roll 800.

Das Walter Pool Team

Profis zu Ihren Diensten

Seit mehr als 30 Jahren hat sich Walter Pool stetig entwickelt. Hauptgrund dafür ist, dass man auf Werte und konstante Qualität setzte. Dies ermöglichte eine starke und dauerhafte Beziehung zu seinen Kunden aufzubauen

Ein Team von erfahrenen Fachleuten, die sich dem Poolmarkt verschrieben haben, steht unseren Kunden das ganze Jahr über mit einem einzigen Ziel zur Verfügung: Sie zufrieden zu stellen. Dank moderner und effizienter Industriewerkzeuge sowie einer computergestützten Nachbetreuung garantieren wir die ständige Verfolgung der Aufträge und eine hohe und konstante Qualität während unserer Fertigung, all dies in optimierter Zeit, auch in der Hochsaison.



Das Team, das Ihnen jeden Wunsch erfüllt



Joeri Dils
Geschäftsführer



Vincent Deschamps
Betriebsleiter



Fabien Ulpat
Sales Manager Frankreich



Bjorn Jagt
Sales Manager
Export ROW*



Christian Metz
Sales Manager
DACH**



Jean-Denis Vernhes
Außendienstmitarbeiter
für Südwest-Frankreich



Sébastien Mackowiak
Außendienstmitarbeiter
für Südost-Frankreich



Malik Kefti charif
Außendienstmitarbeiter
für Nordost-Frankreich



Sébastien Galopin
Außendienstmitarbeiter
für Nordwest-Frankreich



Jorik Piot
Außendienstmitarbeiter
Belgien



Erik Goven
Außendienstmitarbeiter
für DACH**

* ROW= rest of the world
**DACH=Deutschland, Österreich & Schweiz



Emmanuelle Mall
Innendienst- und
Kundendienstleiterin



Jessica Clauss
Vertriebsassistentin
DACH**



Véronique GÜRTLER
Vertriebsassistentin
DACH**



Quentin EME
Kundendienst-Techniker
im Aussendienst



Betty Frey
Assistentin für Logistik
und Transport



Catherine Urtado
Vertriebsassistentin
Frankreich + ROW*



Roxanne Eva
Vertriebsassistentin
Frankreich + ROW*



Ophélie Gass
Produktionsplanerin

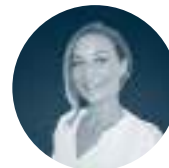

Emilie Ducasse
Verwaltung
und Buchhaltung

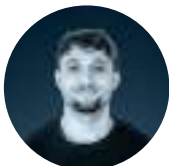

Paul Karleskind
Methodenplaner



Benjamin Lecomte
Forschung & Entwicklung



Arnaud Wagner
Techniker
Ingenieurbüro



Corentin Prigent
Grafikdesigner



Elise Bigot
Marketingbeauftragte



Webshop

Bestellen Sie online über unser Webportal!

Profitieren Sie von einer erheblichen Zeitersparnis durch unsere speziell für Sie eingerichtete Online-Bestellplattform. Was suchen Sie? Eine Stangenabdeckung oder eine mobile Terrasse, Ersatzteile, Zusatzausstattungen? Alles, was Sie brauchen, ist nur einen Klick entfernt und rund um die Uhr zugänglich: Ihre Bestellungen und Rechnungen, unsere Videos und Fotos, unsere Anleitungen und Installationstutorials, Ihre Kontakte: alles, was Sie brauchen, an einem einzigen Ort vereint!

Für weitere Informationen wenden Sie sich bitte an den für Sie zuständigen Vertriebsmitarbeiter oder an verkauf@walter-pool.com

AUSWÄHLEN

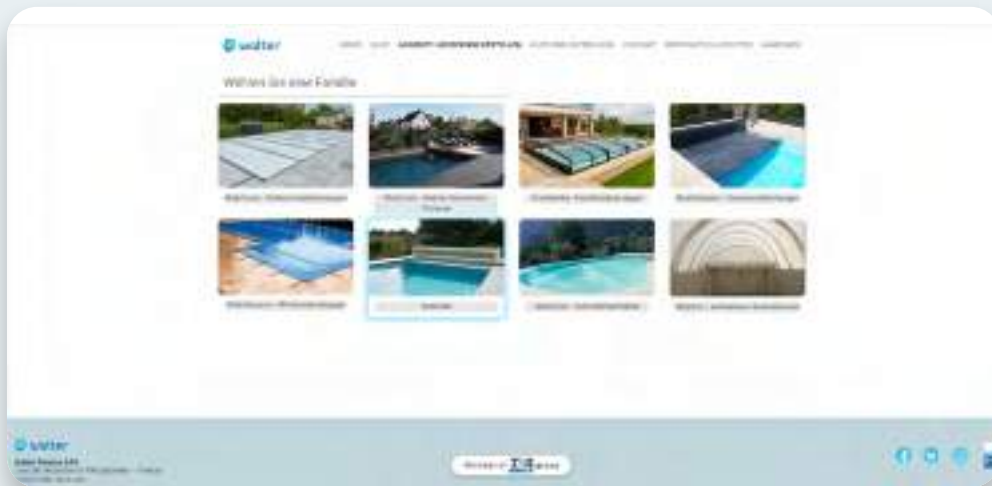

KONFIGURIEREN

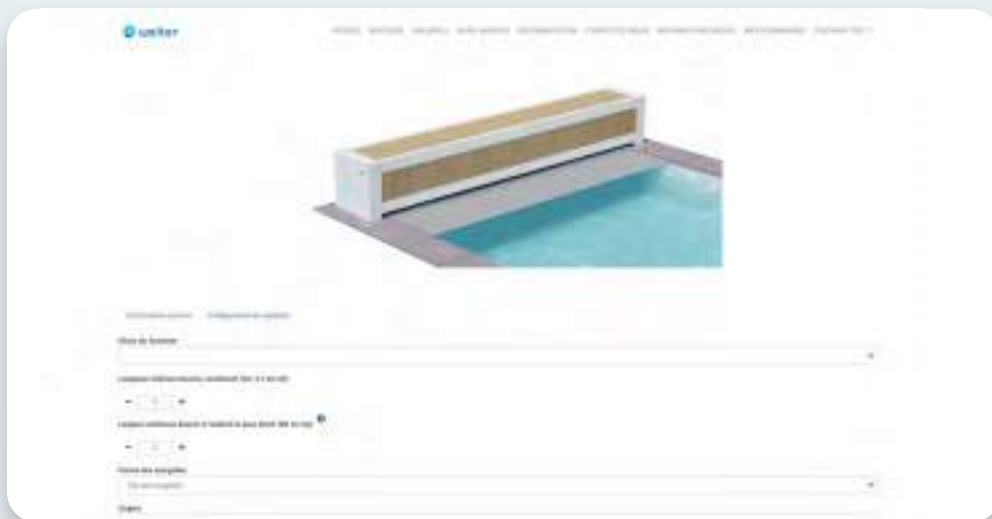

ERSTELLEN SIE IHR ANGEBOT & BESTELLEN SIE!



Walter und ÖKO-Verantwortung

T&A Energy Simulator

Dieses revolutionäre Tool ermöglicht es, den Energieverbrauch eines Beckens je nach der gewählten Abdeckung aus dem Sortiment der T&A-Gruppe (automatische Abdeckung, Terrasse oder beweglicher Hubboden, Stangenabdeckung...) zu vergleichen. Sobald die Registrierung einiger unerlässlicher Daten wie die technischen Spezifikationen des Pools, der Standort (in Verbindung mit dem Wetter am Wohnort), die Art der Heizung usw. bestätigt wurde, berechnet der Simulator die jährlichen Kosten für den Energieverbrauch. Der Endbenutzer identifiziert so die Abdeckung, die am besten zu seinem Projekt und seinem Budget passt.

Fordern Sie Ihr Login an über :

verkauf@walter-pool.com und loggen Sie sich unter sim.sempl.energy/home ein.

Der T&A Energy Simulator ermöglicht Ihnen :

- **den jährlichen Energie- und Wasserverbrauch Ihres Pools zu berechnen.**
- **den Energieverbrauch anhand der verschiedenen Produkte der T&A Gruppe zu vergleichen.**
- **einen Energiebericht im pdf-Format zu exportieren, den Sie Ihrem Abdeckungsangebot beifügen können.**
- **durch eine überlegte Produktauswahl langfristig erhebliche Energieeinsparungen zu erzielen.**





Unsere Schwesterfirma T&A verstärkt ihr Engagement für die Umwelt mit der Installation von Solarpanels

T&A unternimmt einen weiteren Schritt in seinem Engagement für nachhaltige Entwicklung und weicht eine Solaranlage auf seiner Produktionsstätte (Geel - Belgien) ein. Mit einer Gesamtfläche von 1845 m² haben die Solarmodule eine Spitzenleistung von 390 kW und versprechen einen geschätzten Jahresertrag von ± 350 MWh.

Diese Initiative spiegelt das Engagement von T&A für die Energiewende und die Reduzierung seines CO₂-Fußabdrucks wider. Die erwartete Produktion der Solaranlage reicht aus, um etwa 50% des gesamten Stromverbrauchs des Unternehmens zu decken, und trägt somit zu einer deutlichen Verringerung der Umweltbelastung bei.

Die Solaranlage wird insbesondere die Produktionshalle und das Wärmepumpen-Heizungs-/Klimatisierungssystem versorgen, aber auch die auf dem Gelände aufgestellten Ladestationen, an denen die Firmenfahrzeuge des Unternehmens aufgeladen werden, mit Strom versorgen.

"Diese neue Initiative ist ein wichtiger Schritt in unserem Engagement für Nachhaltigkeit und Umweltverantwortung. Durch die Investition in diese Technologie tragen wir aktiv dazu bei, unseren CO₂-Fußabdruck zu reduzieren und sauberere und erneuerbare Energie zu fördern", sagte Joeri Dils, CEO der T&A Group.

**“ Gönnen Sie sich mehr
Sicherheit ! “**

WaluCover

GANZJAHRES-SICHERHEITSABDECKUNGEN
TYP ROLLSCHUTZ

Übersicht

| | |
|-----------------------------|----|
| AUSWAHLHILFE & PRODUKTREIHE | 22 |
| INITIAL | 24 |
| EVOLE | 28 |
| STARLIGHT | 32 |
| PRESTIGE | 34 |
| NOVAROLL | 36 |
| UNIVERSAL | 38 |
| SWISS | 40 |

OPTIONEN

| | |
|-------------------------------------|----|
| HANDHABUNG WALUCOVER | 42 |
| ROLLPOWER MOTORISIERUNG | 44 |
| TREPPEN | 46 |
| WIND-KIT & SCHNEE-KIT, SCHNEETRÄGER | 47 |
| ERSATZTEILE | 50 |

Walter Pool – Ihr Experte und Pionier für Stangenabdeckungen



Seit über **30 Jahren** entwickelt und produziert Walter Pool im Elsass Rollschutzabdeckungen, die höchste technische Ansprüche, Robustheit und maximale Sicherheit vereinen.



Als echter Vorreiter in diesem Bereich haben wir ein einzigartiges Know-how rund um die Sicherheitsabdeckung mit austauschbaren Paneelen entwickelt – **eine patentierte Innovation**, die die Lebensdauer des Produkts verlängert und gleichzeitig dessen Umweltbelastung reduziert.



Dank modernster Produktionsmittel und eines erfahrenen Teams fertigen wir passgenaue, maßgeschneiderte Abdeckungen innerhalb kontrollierter Lieferzeiten – für Projekte, die präzise umgesetzt werden können.



Sicherheit steht im Mittelpunkt unseres Handelns. Gleichzeitig verfolgen wir das Ziel, Ihnen nachhaltige, zuverlässige und langlebige Lösungen zu bieten, die Ihnen den Alltag erleichtern und echten Mehrwert schaffen

Die Punkte



Verstellbare Befestigungen
Verschiebbare Gurte



Führungsrad für Handkurbel
Schutz des Belags/Bodens



650 g/m² PVC-Folie



3- bis 5-Jahres-Garantie





Modell EVOLE

Die Abdeckung 100% anpassbar an alle Beckenformen

Für alle Rechteckbecken bis 11 x 5,50 m oder Sonderformen bis 11 x 5,00 m

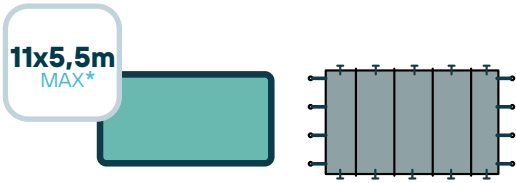

Rechteckig

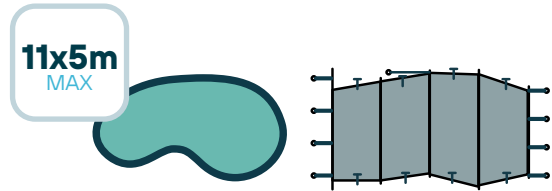

Sonderformen

(nur EVOLE)

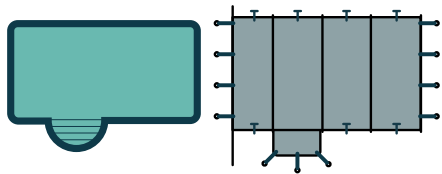

Treppe auf der Länge

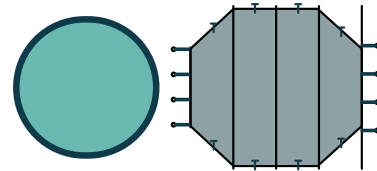

Rund

(nur EVOLE)

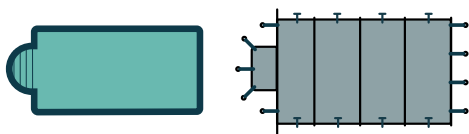

Treppe auf der Breite

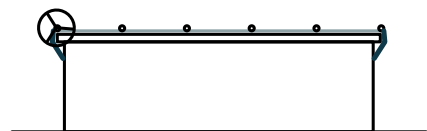

Aufstellbecken

(EVOLE Option WOODSTAR)

Perfekte Vielseitigkeit

WaluCover-Abdeckungen ersetzen eine Sommerabdeckung, Winterabdeckung und jedes andere Sicherheitssystem.

Dank WaluCover bleibt das Becken sowohl im Winter als auch im Sommer sauber.

- Für vorhandene Becken, Neubau oder Renovierung
- Für alle rechteckigen Becken bis 11 x 5,5 m und Sonderformen bis 11 x 5 m
- Ersetzen jedes andere Sicherheitssystem
- Ganzjahresabdeckung (geeignet für Sommer und Winter)



| | Multi-panel | Multi-panel | Einteilig | Einteilig |
|----------------------------------|--|-----------------------|--|---|
| | EVOLE | STARLIGHT | INITIAL | PRESTIGE |
| Vergleichstabelle | €€ | €€€ | € | €€€ |
| Durchschnittsgewicht Abdeckung | 1350 g/m ² | 1350 g/m ² | 1150 g/m ² | 1250 g/m ² |
| Profile in eloxiertem Alu | | | | |
| Abdecken von Spezialform möglich | Möglich mit maßgeschneiderten Paneelen | X | Rechteckige Abdeckung mit zusätzlichen Beckenrand-Schutzpads | X |
| Kurbeleingang | 2 | 2 | 1 (2 ≥ 50 m ²) | 2 |
| Randüberstand | 20 cm (minimum) | 20 cm (Festmaß) | 25 cm (minimum) | 25 cm / 30 cm mit Option Windsafe (Festmaß) |
| Ausschnitt für Filter/Leiter | ✓ | ✓ | X | X |
| Maximum Abmessung Pool | 11,00 x 5,00 m | 11,00 x 5,50 m | 10,00 x 5,00 m | 10,00 x 5,00 m |
| Treppenteil (Ausschnitt)* | ✓ | ✓ | ✓ | ✓ |
| Garantie | | | | |
| 3d-Ansicht | | | | |

Die Referenz Qualität/Preis

*In der Breite: der Abdeckung integriert / In der Länge: separates Treppenteil

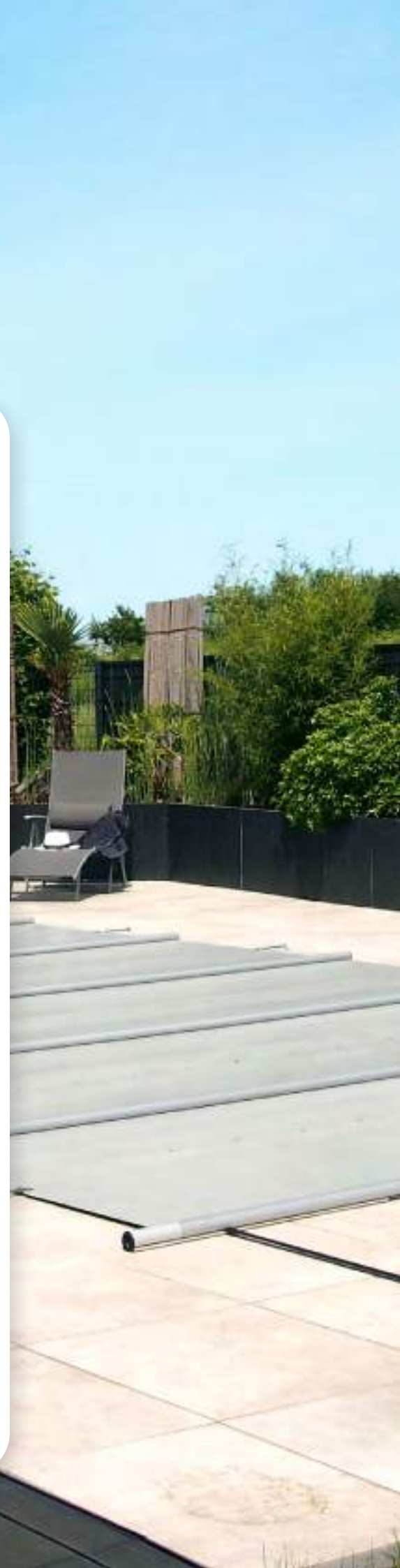

Einteilig

Einteilig

Einteilig



NOVAROLL

UNIVERSAL

SWISS

€€€€

€€€€

€€€€

1250 g / m²

1250 g / m²

1250 g / m²



Rechteckige Abdeckung mit zusätzlichen Beckenrand-Schutzpads

Möglich mit maßgeschneiderten Paneelen

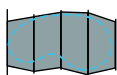
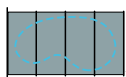

X

2

2

2

20-25 cm ** (minimum)

20-25 cm ** (minimum)

25 cm (Festmaß)

X

X

X

10,00 x 5,00 m

12,00 x 6,00 m

10,00 x 5,00 m

✓

✓

✓



Keder auf die Längen (standard)

Keder auf die Längen (standard)

Keder auf die Längen (standard)



EVOLE,
Hervorragende
vielseitigkeit
anpassbar an alle
Beckenformen

Technische Merkmale

Profile :
Aluminium, eloxiert, Doppelkehle
Profil: halbrund, ø 44 mm



Folie:
Multi-Panel PVC-Gewebe 650 g/m²
Witterungsfest, UV-beständig und
Fungizid-behandelt

Durchschnittsgewicht der Abdeckung :
1350 g/m²

Befestigung:
Sicherheitsgurte und Edelstahlratschen
an den Breitseiten (einfach und
schnell).

Witterung: Hebeschutz-Kit
(Cabiclic-Spannbändern) an den
Längsseiten oder WINDSAFE SYSTEM
(optional).

Optional:
Schnellverschlussystem auf der Aufroll-
seite, Verstellbare Befestigungen an der
Lagerseite, Wind- und Schneesets

Abrollen : Mit Zuggurt
Aufrollen : Mit Handkurbel (inklusive)
Aufrollvorrichtung(optional) :
RollPower

Sicherheitsabdeckung um den Zugang
von Kindern unter 5 Jahren zum
Schwimmbad zu verhindern.

Warnung : Diese Abdeckung ist kein Ersatz
für gesunden Menschenverstand oder
individuelle Verantwortung. Sie soll auch
nicht die Wachsamkeit der Eltern und/oder
verantwortungsbewussten Erwachsenen
ersetzen, die der wesentliche Faktor für den
Schutz von Kleinkindern bleibt.

Zusammenfassung

Ganz gleich, ob Rechteckbecken oder Sonderform, mit oder ohne Treppe - WaluCover EVOLE passt sich an alle Beckenformen an!
Paneele und eloxierte Aluminium Profile sind austauschbar und können daher einzeln vor Ort ersetzt werden, falls erforderlich. Das von WALTER patentierte Multi-Paneele-System bietet sehr viele Vorteile: verstärkte Flexibilität, optimale Anpassung, vereinfachte Wartung und hohe Traglast (Schneelast) dank strukturierten Profilen mit Doppelkehle.

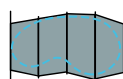

**Passt sich an alle
Beckenformen an**

**11x5m
MAX**



Beckenmass

Überstand



**Kompatibel
mit Leiter und
Filterblock**

(nur in der Breite)

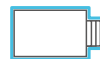

Angebunden



Getrennt



Sonderformen möglich

Option WOODSTAR

Für Austellpools aus Holz (inklusive Ösen
an den Längsseiten, Cabiclics, Haken
und Handrad)



Farben

Blickdicht (650g/m²)

Verringert die Algenbildung. Erhältlich in 8 Farben.



Azurblau



Nachtblau



Schweizer Grün



Sand



Mokka



Lichtgrau



Anthrazitgrau



Perlgrau

Die + Punkte

100% modular

Sicherheitsabdeckung mit austauschbaren Alu-Profilen und PVC-Bahnen

100% anpassbar

Für alle rechteckigen Schwimmbecken oder Sonderformen bis 11 x 5 m. Auch für Becken mit Überlaufrinne geeignet.

100% sicher

Leistet maximale Sicherheit für Kinder und Haustiere. Traglast: mindestens 100 kg. Verdoppelbar mit Schneeträger.



Webseite WaluCover

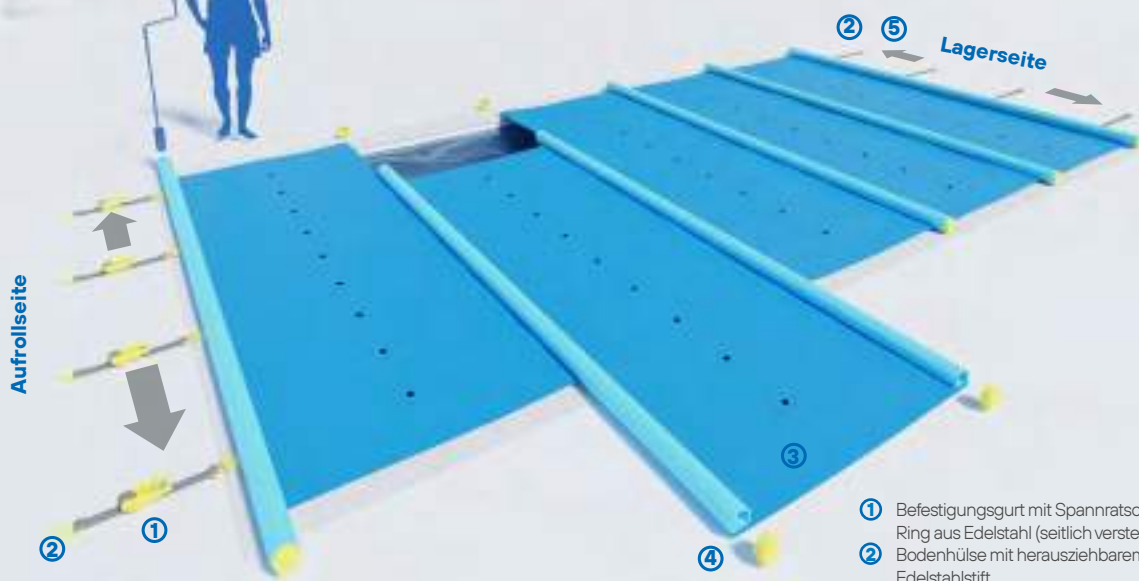

- ① Befestigungsgurt mit Spannratsche und Ring aus Edelstahl (seitlich verstellbar)
- ② Bodenhülse mit herausziehbarem Edelstahlstift
- ③ PVC-Paneele in Materialstärke 650 g/m² (austauschbar)
- ④ Aluminiumprofil mit Kunststoffendkappe (austauschbar)
- ⑤ Befestigungsgurt mit Edelstahlring (seitlich verstellbar)



Modell EVOLE



Modell EVOLE mit Option WOODSTAR





STARLIGHT
Exklusive
Ästhetik, hohe
Traglast
& bequeme
Handhabung

Technische Merkmale

Profile:
Aluminium, eloxiert, Doppelkehle,
Endstücke abgeflacht
Profil: halbrund, ø 46 mm



Folie:
Multi-Panel PVC-Gewebe 650 g/m²
Witterungsfest, UV-beständig und
Fungizid-behandelt

Durchschnittsgewicht der Abdeckung:
1350 g/m²

Befestigung:
Sicherheitsgurte und Edelstahl-Ratschen an den Breitseiten (einfach und schnell).
Witterung: Hebeschutz-Kit (Cabiclic-Spannbändern) an den Längsseiten oder WINDSAFE SYSTEM (optional).

Optional:
Schnellverschlussystem auf der Aufrollseite, Verstellbare Befestigungen an der Lagerseite, Wind- und Schneesets

Abrollen:
Mit Zuggurt

Aufrollen:
Mit Handkurbel (inklusive)

Aufrollvorrichtung (optional):
RollPower

Sicherheitsabdeckung um den Zugang von Kindern unter 5 Jahren zum Schwimmbad zu verhindern.

Warnung: Diese Abdeckung ist kein Ersatz für gesunden Menschenverstand oder individuelle Verantwortung. Sie soll auch nicht die Wachsamkeit der Eltern und/oder verantwortungsbewussten Erwachsenen ersetzen, die der wesentliche Faktor für den Schutz von Kleinkindern bleibt.

Zusammenfassung

WaluCover STARLIGHT ist die ästhetische Lösung für rechteckige Becken. Dank der umgekehrten Aluminium-Profile und der abgeflachten Endstücke, ist die Handhabung der Abdeckung sehr bequem. Sowohl die Paneele als auch die eloxierten Aluminiumrohre sind austauschbar und können bei Bedarf vor Ort einzeln ausgetauscht werden: Das von WALTER patentierte Multi-Panel-System bietet eine vereinfachte Wartung sowie eine hohe Traglast (Schneelast) dank der halbrunden Profile mit Doppelkehle.



nur geeignet für rechteckige Becken **11x5,5m MAX**

Beckenmass



20cm Überstand (Festmaß in der Breite)



Kompatibel mit Leiter und Filterblock (nur in der Breite)



Angebunden



Getrennt



Abgeflachtes Profil-Endstück (Randschutz)



Edelstahlratsche mit Gurt und Ring (seitlich und in der Tiefe verstellbar)

Farben

Blickdicht (650g/m²)

Verringert die Algenbildung. Erhältlich in 8 Farben.



Azurblau



Nachtblau



Schweizer Grün



Sand



Mokka



Lichtgrau



Anthrazitgrau



Perlgrau

Die **+** Punkte

Einfache Handhabung

Vollständiges Aufrollen mit Handkurbel in weniger als 3 min.

100% ästhetisch

Hochwertige und exklusive Optik

100% begehbar

Leistet maximale Sicherheit für Kinder und Haustiere.



Webseite WaluCover

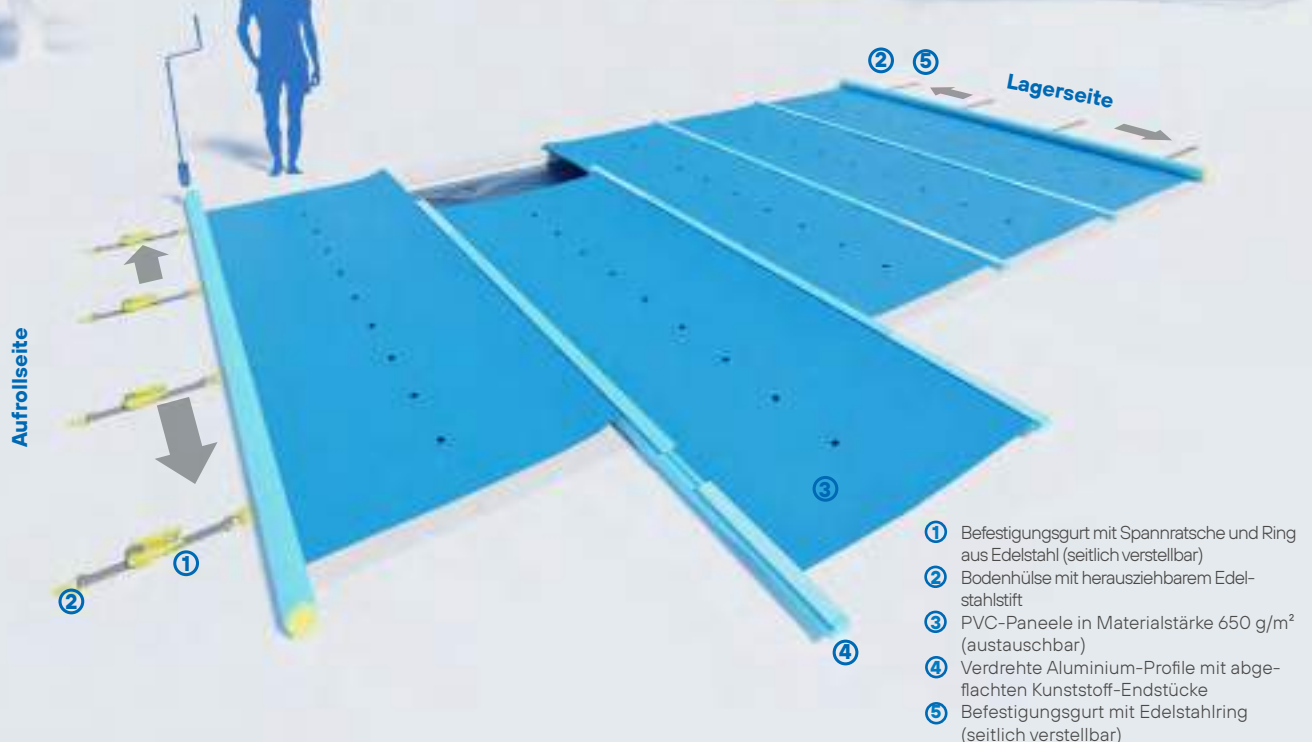

- ① Befestigungsgurt mit Spannratsche und Ring aus Edelstahl (seitlich verstellbar)
- ② Bodenhülse mit herausziehbarem Edelstahlstift
- ③ PVC-Paneele in Materialstärke 650 g/m² (austauschbar)
- ④ Verdrehte Aluminium-Profile mit abgeflachten Kunststoff-Endstücke
- ⑤ Befestigungsgurt mit Edelstahlring (seitlich verstellbar)







INITIAL
Einteilige Abdeckung mit Profilen nur sichtbar im Bereich der Randauflage

Technische Merkmale

Profile:
Aluminium, eloxiert, Profil: rund, Durchmesser 45 mm



Folie:
Einteilig PVC-Gewebe 650 g/m²
Witterungsfest, UV-beständig und Fungizid-behandelt

Durchschnittsgewicht der Abdeckung:
1150 g/m²

Befestigung:
Gurte, Edelstahl-Ratschen und Stifte
Geschweiste Säume auf beiden Längen mit Gurten und einen Lappen zum Schutz gegen die Blätter

Abrollen:
Mit Zuggurt
Aufrollen:
Mit Handkurbel (inklusive)
Aufrollvorrichtung (optional):
Rollpower

Sicherheitsabdeckung um den Zugang von Kindern unter 5 Jahren zum Schwimmbad zu verhindern.

Zusammenfassung

Einteilige Ganzjahresabdeckung bestehend aus einer PVC-Plane in Materialstärke 650 g/m² & runden austauschbaren Alu-Profile integriert unter der Folie. Der Überstand gegenüber den Beckeninnenmasse beträgt jeweils 25 cm auf jeder Seite. Ohne Befestigungen an den Längsseiten für eine schnellere Montage und vereinfachte Handhabung. Ausstattbar optional mit Windsafe System und Keder an beiden Längsseiten.



Abdeckung möglich nur in Rechteckform **10x5m** MAX

Beckenmass

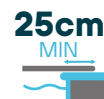

Überstand



Nicht geeignet für Becken mit Leiter

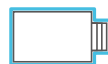

Angebunden



Getrennt

Farben

Blickdicht (650g/m²)
Verringert die Algenbildung.
Erhältlich in 8 Farben.



Azurblau



Nachtblau



Schweizer Grün



Sand



Mokka



Lichtgrau



Anthrazitgrau



Perlgrau



Rundprofil



Edelstahlratsche mit Gurt und Ring (seitlich und in der Tiefe verstellbar)



Option

Keder an beiden Längsseiten für eine elegantere Optik und einen noch besseren Schutz gegen Laub und Schmutz





WINDSAFE SYSTEM
OPTIONAL

PRESTIGE
Edle Verarbeitung und exklusive Ästhetik

Modell mit Windsafe System (Optional)

Technische Merkmale

Profile:
Austauschbare Aluminium Profile Endprofile: halbrund mit Doppelkehle, Ø 44 mm. Zwischenprofile: halbrund mit Doppelkehle, Ø 46 mm, Endstücke abgeflacht



Folie:
Einteilig PVC-Gewebe 650 g/m² Witterungsfest, UV-beständig und Fungizid-behandelt

Durchschnittsgewicht der Abdeckung:
1250 g/m²

Befestigung:
Seitlich verschiebbare Edelstahlratschen mit Gurt & Ring, herausziehbare Edelstahlstifte.

Abrollen :
Mit Zuggurt
Aufrollen :
Mit Handkurbel (inklusive)
Aufrollvorrichtung: RollPower (optional)

Sicherheitsabdeckung um den Zugang von Kindern unter 5 Jahren zum Schwimmbad zu verhindern.

Warnung : Diese Abdeckung ist kein Ersatz für gesunden Menschenverstand oder individuelle Verantwortung. Sie soll auch nicht die Wachsamkeit der Eltern und/oder verantwortungsbewussten Erwachsenen ersetzen, die der wesentliche Faktor für den Schutz von Kleinkindern bleibt.

Zusammenfassung

Exklusive einteilige Ganzjahresabdeckung mit anspruchsvollem Design. Die unter der Plane integrierten Schneeträger-Profile bieten eine perfekte Optik und eine sehr hohe Traglast. Alle Profile sind jederzeit austauschbar dank einem ingenieösen Kehle-Keder-System. Der Überstand gegenüber den Beckeninnenmasse beträgt jeweils 25 cm (bzw. 30 cm mit Option Windsafe) auf jeder Seite. OPTIONAL ausstattbar mit abnehmbaren Hebeschutz-Gurte zur Windabsicherung (WINDSAFE SYSTEM) an jeder Längsseite.



nur geeignet für rechteckige Becken

10x5m Beckenmass
MAX

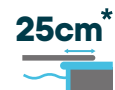

25cm* Überstand
(Festmaß in der Breite)
* 30 cm mit Option Windsafe



Nicht geeignet für Becken mit Leiter



Angebunden



Getrennt

Farben

Blickdicht (650g/m²)
Verringert die Algenbildung.
Erhältlich in 8 Farben.



Azurblau



Nachtblau



Schweizer Grün



Sand



Mokka



Lichtgrau



Anthrazitgrau



Perlgrau



Austauschbare Profile Endstücke abgeflacht



Edelstahlratsche mit Gurt und Ring



Option
Keder an beiden Längsseiten für eine elegantere Optik und einen noch besseren Schutz gegen Laub und Schmutz





NOVAROLL
Die Design-Lösung zur sicheren Abdeckung eines Pools.

Technische Merkmale

Massgeschneiderter Schutz
Die Rollschutzabdeckungen von Walter Pool werden nach Maß gefertigt, je nach Ihrem Pool und Ihren Bedürfnissen. Das widerstandsfähige PVC-Material garantiert eine lange Lebensdauer. Die speziell entwickelten Schnellverankerungen ermöglichen ein schnelles und sicheres Auf- und Abdecken des Beckens.

Abspannung direkt am Keder
Das Modell Novaroll wird mit der bewährten längsseitigen Kederverstärkung gefertigt. Die Abspannung erfolgt direkt an der Kederverstärkung. Dadurch wird eine maximale Spannung erzeugt und es werden keine zusätzlichen längsseitigen Abspannungen benötigt.

Dank dem Schnellverankerungssystem liegt der Novaroll Rollschutz vollständig gespannt über dem Becken und kann jederzeit nachgespannt werden. Die zur Befestigung im Boden eingelassenen Edelstahlstifte lassen sich vollständig versenken – somit besteht keine Verletzungsgefahr. Damit die Abdeckungen ganzjährig verwendet werden können, weisen sie eine Temperaturbeständigkeit von - 30° bis 70° C auf.

Warnung : Diese Abdeckung ist kein Ersatz für gesunden Menschenverstand oder individuelle Verantwortung. Sie soll auch nicht die Wachsamkeit der Eltern und/oder verantwortungsbewussten Erwachsenen ersetzen, die der wesentliche Faktor für den Schutz von Kleinkindern bleibt.

Zusammenfassung

Die NOVAROLL WaluCover-Rollschutzabdeckung bietet eine Designlösung, um ein Becken sicher zu schützen. Eloxierte Aluminiumprofile sorgen für eine gute Stabilität und Steifigkeit der Abdeckung. Kunststoffverstärkungen unter den Profilen schützen die Randsteine beim Auf- und Abrollen.



Keder an beiden Längsseiten

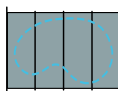

Möglich für Pool in Sonderform (gegen Aufpreis)

10x5m MAX

Beckenmass

Maßgeschneiderter Überstand möglich
25 cm: Abdeckung Typengeprüft nach Norm
20 cm: Abdeckung nicht Typengeprüft nach Norm



Nicht geeignet für Becken mit Leiter an den Längen



Angebunden



Getrennt



Ausführung mit hochwertigen Kederverstärkungen und Spannsysteme an beiden Längsseiten inklusive

Farben

Blickdicht (650g/m²)

Verringert die Algenbildung. Erhältlich in 6 Farben.
Gleiche Farbe auf Ober- und Unterseite.



Azurblau



Schweizer Grün



Sand



Lichtgrau



Anthrazitgrau



Perlgrau

Zusatzausstattungen



Schneeträger

Für die zusätzliche Sicherung über die Wintermonate sorgen die bewährten Schneeträger. Je nach Beckenform und Rollschutzmodell sind diese in Quer- und Längsausführung erhältlich. Die Schneeträger aus Aluminium werden unter dem Rollschutz auf den Beckenrand gelegt und nehmen die Schneelast auf. Die maximale Traglast hängt von der Beckengröße ab.



Windsicherungs-Set

Bei starkem Wind können an beiden Längsseiten zusätzliche Gummibänder mit Klemmen auf dem Keder befestigt und mit Hülssen und herausziehbaren Stiften am Boden verankert werden. Diese Befestigungen können auch noch nachträglich angebracht werden.



Einfach Energie sparen

Mit einem Kurbelgetriebe oder dem automatischen RollPower kann der Rollschutz mühelos aufgerollt werden. Die einfache Handhabung erleichtert die Pflege des Beckens und reduziert die Kosten für Heizung und Wartung.

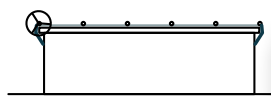
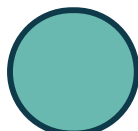

Beckenform

Rechteckige Becken oder mit besonderen Formen (rund, oval, achteckig, freiform, ...) römische Treppen, Leitern, mit Gegenstromanlagen, usw. - Eine sichere Abdeckung für alle Beckenformen.

10x5m
MAX

Beckenmass

Die Novaroll-Abdeckung wird nur in einer rechteckigen Form hergestellt, eignet sich jedoch auch für polygonale Becken. Maße Becken bis 10 x 5 m



UNIVERSAL
Die Premium-Abdeckung,
die sich an alle
Beckenformen anpasst

Technische Merkmale

Massgeschneiderter Schutz
Die Rollschutzabdeckungen von Walter Pool werden nach Maß gefertigt, je nach Ihrem Pool und Ihren Bedürfnissen. Das widerstandsfähige PVC-Material garantiert eine lange Lebensdauer. Die speziell entwickelten Schnellverankerungen ermöglichen ein schnelles und sicheres Auf- und Abdecken des Beckens.

Abspannung direkt am Keder
Der UNIVERSAL Rollschutz wird mit der bewährten längsseitigen Kederverstärkung gefertigt. Die Abspannung erfolgt direkt an der Kederverstärkung. Dadurch wird eine maximale Spannung erzeugt und es werden keine zusätzlichen längsseitigen Abspannungen benötigt.

Dank dem Schnellverankerungssystem liegt der UNIVERSAL Rollschutz vollständig gespannt über dem Becken und kann jederzeit nachgespannt werden. Die zur Befestigung im Boden eingelassenen Edelstahlstifte lassen sich vollständig versenken – somit besteht keine Verletzungsgefahr. Damit die Abdeckungen ganzjährig verwendet werden können, weisen sie eine Temperaturbeständigkeit von – 30° bis 70° C auf.

Warnung : Diese Abdeckung ist kein Ersatz für gesunden Menschenverstand oder individuelle Verantwortung. Sie soll auch nicht die Wachsamkeit der Eltern und/oder verantwortungsbewussten Erwachsenen ersetzen, die der wesentliche Faktor für den Schutz von Kleinkindern bleibt.

Zusammenfassung

Die UNIVERSAL Walu-Cover Rollschutzabdeckung kann für nahezu jede Beckenform hergestellt werden. Je nach Wunsch kann die Abdeckung der Form des Beckens folgen. Die PVC-Folie deckt die Trägerrohre komplett ab und macht sie so unauffällig wie möglich. Am Rand wird die Stangenabdeckung durch einen Keder verstärkt.



Keder an beiden Längsseiten

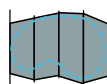

Möglich für Pool in Sonderform (gegen Aufpreis)

12x6m Beckenmass
MAX

Maßgeschneiderter Überstand möglich
25 cm: Abdeckung Typengeprüft nach Norm
20 cm: Abdeckung nicht Typengeprüft nach Norm



Nicht geeignet für Becken mit Leiter an den Längen



Angebunden



Getrennt



Ausführung mit hochwertigen Kederverstärkungen und Spannsysteme an beiden Längsseiten inklusive

Farben

Blickdicht (650g/m²)

Verringert die Algenbildung. Erhältlich in 6 Farben. Gleiche Farbe auf Ober- und Unterseite.



Azurblau



Schweizer Grün



Sand



Lichtgrau



Anthrazitgrau



Perlgrau

Zusatzausstattungen



Schneeträger

Für die zusätzliche Sicherung über die Wintermonate sorgen die bewährten Schneeträger. Je nach Beckenform und Rollschutzmodell sind diese in Quer- und Längsausführung erhältlich. Die Schneeträger aus Aluminium werden unter dem Rollschutz auf den Beckenrand gelegt und nehmen die Schneelast auf. Die maximale Traglast hängt von der Beckengröße ab.



Windsicherungs-Set

Bei starkem Wind können an beiden Längsseiten zusätzliche Gummibänder mit Klemmen auf dem Keder befestigt und mit Hülsen und herausziehbaren Stiften am Boden verankert werden. Diese Befestigungen können auch noch nachträglich angebracht werden.



Einfach Energie sparen

Mit einem Kurbelgetriebe oder dem automatischen RollPower kann der Rollschutz mühelos aufgerollt werden. Die einfache Handhabung erleichtert die Pflege des Beckens und reduziert die Kosten für Heizung und Wartung.

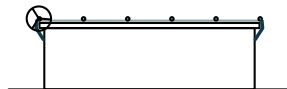
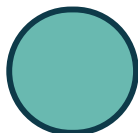

Beckenform

Rechteckige Becken oder mit besonderen Formen (rund, oval, achteckig, freiform, ...) römische Treppen, Leitern, mit Gegenstromanlagen, usw. - Eine sichere Abdeckung für alle Beckenformen.

Beckenmass

Um auch mehreckige Schwimmbäder abzudecken, werden sogenannte Steckverlängerungs-Rohre an die bestehenden Trägerrohre befestigt. Dadurch entsteht für fast jede Schwimmbeckenform eine saubere und sichere Lösung. Beckengrößen bis zu 12 x 6 m

12x6m
MAX



SWISS
Ein hochwertiges und minimalistisches Design

Technische Merkmale

Massgeschneiderter Schutz

Die Rollschutzabdeckungen von Walter Pool werden nach Maß gefertigt, je nach Ihrem Pool und Ihren Bedürfnissen. Das widerstandsfähige PVC-Material garantiert eine lange Lebensdauer. Die speziell entwickelten Schnellverankerungen ermöglichen ein schnelles und sicheres Abdecken und Aufdecken des Beckens.

Abspannung direkt am Keder

Das Modell SWISS wird mit der bewährten längsseitigen Kederverstärkung gefertigt. Die Abspannung erfolgt direkt an der Kederverstärkung. Dadurch wird eine maximale Spannung erzeugt und es werden keine zusätzlichen längsseitigen Abspannungen benötigt.

Dank dem Schnellverankerungssystem

liegt der SWISS Rollschutz vollständig gespannt über dem Becken und kann jederzeit nachgespannt werden. Die zur Befestigung im Boden eingelassenen Edelstahlstifte lassen sich vollständig versenken – somit besteht keine Verletzungsgefahr. Damit die Abdeckungen ganzjährig verwendet werden können, weisen sie eine Temperaturbeständigkeit von – 30° bis 70° C auf.

Warnung : Diese Abdeckung ist kein Ersatz für gesunden Menschenverstand oder individuelle Verantwortung. Sie soll auch nicht die Wachsamkeit der Eltern und/oder verantwortungsbewussten Erwachsenen ersetzen, die der wesentliche Faktor für den Schutz von Kleinkindern bleibt.

Zusammenfassung

Die besonderen Ansprüche an optischen Kriterien erfüllt unser komplett flach über dem Schwimmbecken liegende Walter Rollschutzabdeckung SWISS. Seine Trägerrohre liegen zwischen den Randplatten und sind unsichtbar unter dem Planenstoff angebracht. Dadurch entsteht die glatte Oberfläche, was den SWISS besonders edel und pflegeleicht macht.



Keder an beiden Längsseiten



Nur geeignet für rechteckige Becken 10x5m MAX

Beckenmass



Nicht geeignet für Becken mit Leiter an den Längen



Angebunden



Getrennt

Überstand 25 cm
Festmaß in der Breite



Ausführung mit hochwertigen Kederverstärkungen und Spannsysteme an beiden Längsseiten inklusive



Umgekehrte Aluminium-Profile mit abgeflachten Endstücken aus Kunststoff verleihen der Abdeckung eine ultra flache Optik.

Farben

Blickdicht (650g/m²)

Verringert die Algenbildung. Erhältlich in 6 Farben.
Gleiche Farbe auf Ober- und Unterseite.



Azurblau



Schweizer Grün



Sand



Lichtgrau



Anthrazitgrau



Perlgrau

Zusatzausstattungen



Schneeträger

Für die zusätzliche Sicherung über die Wintermonate sorgen die bewährten Schneeträger. Je nach Beckenform und Rollschutzmodell sind diese in Quer- und Längsausführung erhältlich. Die Schneeträger aus Aluminium werden unter dem Rollschutz auf den Beckenrand gelegt und nehmen die Schneelast auf. Die maximale Traglast hängt von der Beckengröße ab.



Windsicherungs-Set

Bei starkem Wind können an beiden Längsseiten zusätzliche Gummibänder mit Klemmen auf dem Keder befestigt und mit Hülsen und herausziehbaren Stiften am Boden verankert werden. Diese Befestigungen können auch noch nachträglich angebracht werden.



Einfach Energie sparen

Mit einem Kurbelgetriebe oder dem automatischen RollPower kann der Rollschutz mühelos aufgerollt werden. Die einfache Handhabung erleichtert die Pflege des Beckens und reduziert die Kosten für Heizung und Wartung.

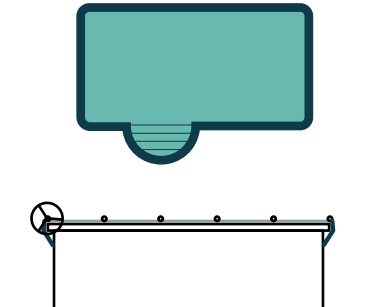

Beckenform

Die SWISS Abdeckung ist aufgrund ihrer speziellen Konstruktion (Profile die zwischen den Randsteinen verlegt werden) nur für rechteckige Becken mit oder ohne Treppe geeignet.

10x5m
MAX

Beckenmass

Die Swiss-Abdeckung wird nur in einer rechteckigen Form hergestellt, weil sie nur für rechteckige Maße Becken bis 10 x 5 m



Aufrollen mit Handburkel



Abrollen mit Zuggurt

Aussendurchmesser im aufgerollten Zustand

Nach dem Aufrollen auf eine Seite des Schwimmbeckens benötigen Walu-Cover-Abdeckungen nur wenig Platz.

Handhabung: einfach & bequem

Jede Abdeckung wird mit Handkurbel und Zuggurt geliefert (im Preis inklusive)

Aufrollen mit Handburkel: 1 Person – weniger als 3 min. (oder 2 Personen ab 50 m² Becken)

Abrollen mit Zuggurt: Ziehen, Sicherheitsposition + Befestigung in weniger als 3 min.

| Abdeckungslänge | Ø aufgerollt |
|-----------------|--------------|
| 6,00 m | 24,00 cm |
| 7,00 m | 24,50 cm |
| 8,00 m | 25,00 cm |
| 9,00 m | 25,50 cm |
| 10,00 m | 26,00 cm |
| 11,00 m | 26,50 cm |

Führungsrad

Schützt den Belag/Boden · Erleichtert das Aufrollen ·

Ab jetzt im Lieferumfang enthalten!



Handkurbel



Edelstahl-Spannratsche



Option: Schnellverschluss

Aufstellbecken

Die Handkurbel wird durch ein Handrad ersetzt.



Handrad für WOODSTAR Modell





ROLLPOWER

Die Motorisierung passt für alle unsere Modelle und die meisten Rollschutzabdeckungen auf dem Markt.

Technische Merkmale

Abmessungen:

Abmessungen 710 x 125 x 140 mm
Gewicht 5,3 kg

Aufbau:

- Hochleistungsmotor
- Kabelfernsteuerung
- Integrierte Batterie für ca. 10 Aufrollvorgänge (Becken 10,00 x 5,00 m)
- Wandhalterung

Versorgung

Integrierte Batterie, 12 V, wiederaufladbar
Netzadapter 220V

Maximale Beckengröße:

11 x 5 m

Aufrollvierkant:

15 x 15 mm

Zusammenfassung

So wird das Aufrollen Ihrer Schwimmbadabdeckung zum Kinderspiel! ohne Anstrengung in weniger als 3 Minuten (Becken 10 x 5 m) Robust und stabil dank der Räder mit großem Durchmesser. Am Ende des Wickelvorgangs ermöglicht die "Reverse"-Funktion ein einfaches Auskuppeln von RollPower.



Aufrollvorrichtung RollPower



Wandhalterung inklusive





Beispiel für eine Treppe auf der Länge

Treppe an der Längsseite des Beckens

Die Treppen an der Längsseite des Beckens werden getrennt von der restlichen Abdeckung geliefert (WALTER-Patent). Damit die Abdeckung ab und aufgerollt werden kann benötigt man ein Beckenrandersatzprofil dass auf jeder Treppenseite mit speziellen Edelstahlbefestigungsstifte verankert wird. Der separate Treppenlappen wird mit entsprechenden Gurten und Spannratschen über die Treppe nach hinten verspannt.



Beckenrandersatzprofil inkl. Edelstahl-Befestigungsstift



Beispiel für eine Treppe über die Breite

Treppe an der Breitseite des Beckens

Die Treppenlappen an einer Breitseite des Beckens sind mit der Abdeckung verbunden. Ein Alu-Profil ausgestattet mit Gurten und Spannratschen ermöglicht eine perfekte Spannung der Abdeckung.

AUSWAHLHILFE

Möchten Sie die Widerstandsfähigkeit Ihrer Abdeckung je nach Wetterbedingungen an Ihrem Wohnort erhöhen? Die folgende Tabelle fasst die Kriterien zusammen, die Sie bei der Auswahl Ihres Wind-Kits oder Schnee-Kits berücksichtigen sollten:

| Vergleichstabelle | WINDSAFE system | WINDCLIC System | WIND PRO Kit | Wind Kit (Gurte) | Schnee Kit (Gurte) | Schnee Kit premium (Aluprofile) | Schneeträger |
|------------------------------|---|--|--|---|----------------------------|---------------------------------|--|
| Vorteile | Aktiver Windschutz für das ganze Jahr. Keine Bohrungen an den Längsseiten erforderlich. Empfohlen für Becken bis 7 m Länge. | Bester Schutz gegen Wind und Sturm das ganze Jahr. Geeignet für alle Beckenlängen. Empfohlen für windige Lagen | Neues Windschutzsystem, erhältlich als Zubehör. Auch geeignet, um bestehende Abdeckungen nachzurüsten. | Die Windschutzlösung für alle Abdeckungen. Empfohlen für die Überwinterung und für Pools bis 7 m Länge. | Erhöht die Schneeresistenz | Verdoppelt die Schneeresistenz | Erhöht erheblich die Schneebeständigkeit |
| Kit-Typ | Wind | Wind | Wind | Wind | Schnee | Schnee | Schnee |
| Abdeckung Modell | EVOLVE | ✓ | ✓ | ✓ | ✓ | ✓ | ✓ |
| | STARLIGHT | ✓ | ✓ | | ✓ | ✓ | ✓ |
| | INITIAL | ✓ | | | ✓ | ✓ | ✓ |
| | PRESTIGE | ✓ | | | ✓ | ✓ | ✓ |
| | NOVAROLL | | | | ✓ | ✓ | ✓ |
| | UNIVERSAL | | | | ✓ | ✓ | ✓ |
| | SWISS | | | | ✓ | ✓ | ✓ |
| Montage nachträglich möglich | | | ✓ | ✓ | ✓ | ✓ | ✓ |
| Einfache Installation | OOO | O | OOO | OOO | OOO | OOOO | OOOO |
| Preis | € | € | € | €€ | €€ | €€€€ | €€€€€ |

WINDSAFE System

Erhöhen Sie den Windwiderstand Ihrer WaluCover-Abdeckung. Optional bei den Modellen EVOLVE, STARLIGHT & INITIAL. Serienmäßig beim Modell PRESTIGE.

Lieferumfang: 2 Hebegurte mit Edelstahlratschen, die an beiden Längen angebracht sind.

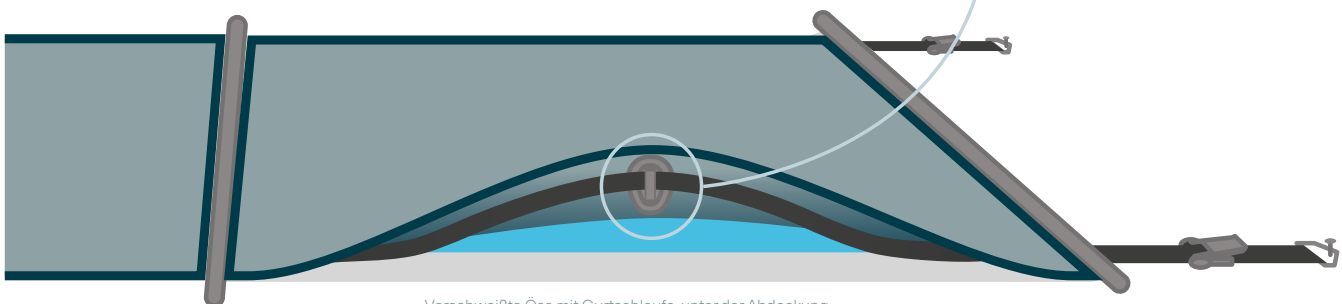

Verschweißte Öse mit Gurtschlaufe unter der Abdeckung

WINDPRO Kit

Für WaluCover EVOLE und WOODSTAR

Erhöhen Sie den Windwiderstand der WaluCover EVOLE und WOODSTAR Abdeckungen in windigen Zeiten.

Erhöht den Windwiderstand

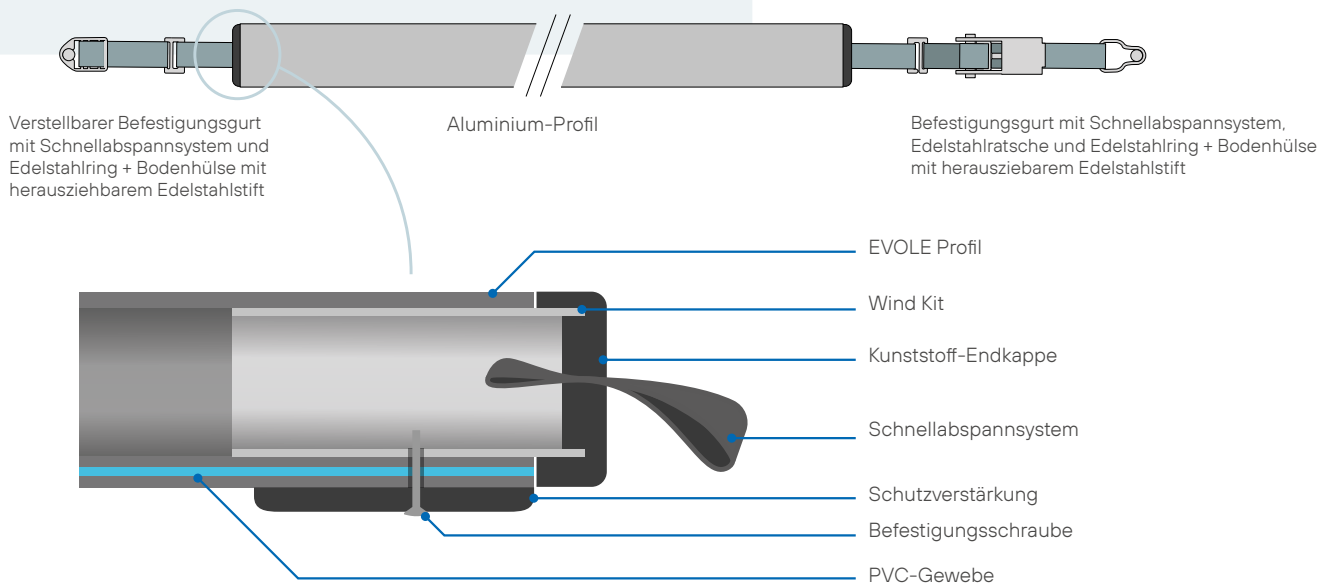
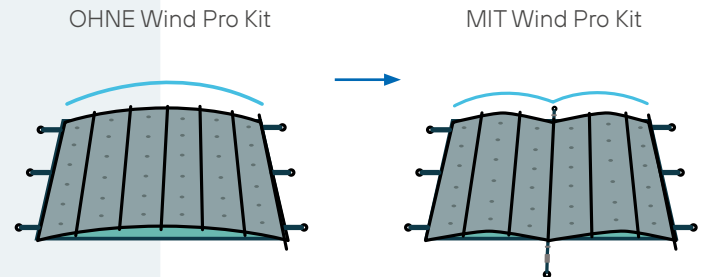

Einfache Installation und nachrüstbar

Das Kit kann auf neuen oder bereits vorhandenen Walu Cover EVOLE und WOODSTAR Abdeckungen montiert werden.

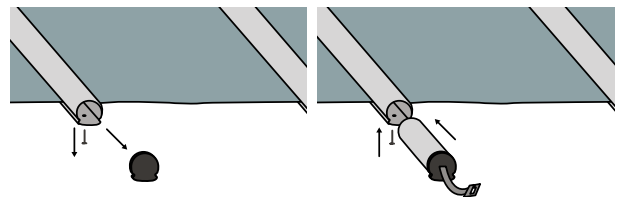

Wind Kit (Gurte)

Erhöhen Sie die Windfestigkeit

Ihrer WaluCover

Kit-Inhalt: 2 Gurte in Breite 35 mm, 2 Edelstahlratschen, 4 D-Ringe und 4 Stifte mit HülSEN D: 12 mm

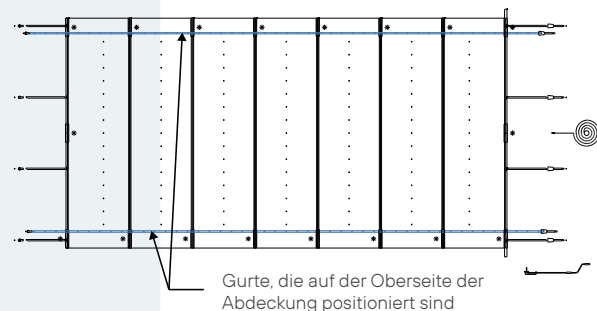



Schnee Kit (Gurte)

Erhöhen Sie die Schneefestigkeit Ihrer WaluCover

Kit-Inhalt: 2 Gurte in Breite 35 mm, 2 Edelstahlratschen, 4 D-Ringe und 4 Stifte mit Hülsen D. 12 mm

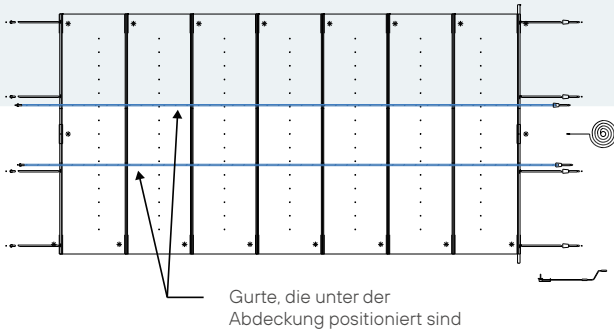

Gurte, die unter der Abdeckung positioniert sind

Schneeträger

Für die zusätzliche Sicherung über die Wintermonate sorgen die bewährten Schneeträger. Je nach Beckenform und Rollschutzmodell sind diese in Quer- und Längsausführung erhältlich. Die Schneeträger aus Aluminium werden unter dem Rollschutz auf den Beckenrand gelegt und nehmen die Schneelast auf. Die maximale Traglast hängt von der Beckengröße ab.



Schnee Kit premium (AluProfile)

Schnee Kit (AluProfile) : Verdoppeln Sie die Schneefestigkeit Ihrer WaluCover-Abdeckung



Dieses Kit besteht aus zusätzlichen Aluminiumprofilen, die unter der Abdeckung positioniert werden. Um die Anzahl der benötigten Profile zu berechnen, muss die gleiche Menge an Aluminiumstäben wie für die WaluCover verwendet werden, abzüglich der beiden Endstäbe oder nur eines Endstabs, wenn der Pool über eine Leiter auf einer Breite verfügt; die zusätzlichen Stäbe müssen neben den vorhandenen Stäben liegen, um die Bildung von Wasserpfützen in den PVC-Bahnen zu vermeiden.

Um die Anzahl der benötigten Laufmeter zu berechnen, beziehen Sie sich auf die Gesamtzahl der Aluminiumprofile, die verdoppelt werden sollen.

Länge eines Premium-Schnee-Set-Profils = Innenbreite des Schwimmbeckens + 0,40 m (d.h. 4,40 m für ein Schwimmbecken mit einer Breite von 4,00 m).

Benötigte Gesamtlänge = Länge eines Profils x Anzahl der Profile

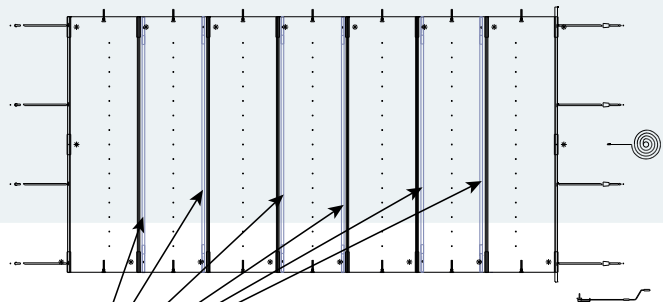

Platzieren Sie die Profile nebeneinander, um die Festigkeit der Abdeckung zu erhöhen und einen guten Abfluss des Regenwassers zu ermöglichen.

Aufrollendstück
mit Profiladapter 50 cm (vollständig)
OF900012



Kappe für Aufwickelrohr

Schwarz: OJ900064
Grau: PCMECPLA-0018



**AUSTAUSCHBAHN
WaluCover**

Für Sicherheitsabdeckungen mit Stangen und austauschbaren Paneelen: EVOLE - STARLIGHT - WOODSTAR - Blickdichte Plane 650 gpro m².
Inklusive: Feststellschrauben und Endkappen



**Beckenrand-
Schutzverstärkungen
aus Kunststoff**



Starlight oder Prestige
OJ900065



Evole oder Woodstar
OJ900120

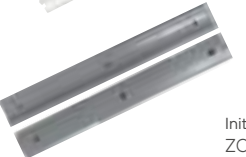

Initial
ZC100062

**Verankerungsgurt an der
Aufrollseite** in Länge 750 mm
Schwarz: EA300001
Grau: PCSANPVC-0036



Zuggurt (zum Abrollen der Abdeckung)
mit Verankerungsstift aus Edelstahl 750 mm
Schwarz: EA300001
Grau: PCSANPVC-0036



Einstellbares Cabclic-Spannband
mit Stift (6 mm)
OF900013

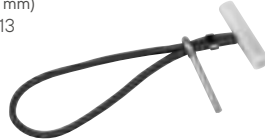

**Komplettes Beckenrandersatzprofil
für Treppenbereich**
OF900008 + Edelstahlstift QX100083
+ aluminium Gehäuse OJ900002



**Abgeflachtes Profilstück
Starlight oder Prestige**
OJ900060 + Schraube ZX100095



Ausziehbarer Edelstahlstift
mit 10-mm-Hülse
OF900006
Ø 10 mm



Ausziehbarer Edelstahlstift für Holzdeck
mit 3 Schrauben
OF9000191



**Verankerungsgurt an der
Lagerseite**
in Länge 300 mm
Schwarz: EA300002
Grau: PCSANPVC-0035



**Edelstahl-Spannratsche, Gurt und
Befestigungsring 250 mm**
Schwarz: OF900034
Grau: PCSANINO-0001



Schnellabspannsystem
2-teilig

Schwarz: OF900037
Schwarz: OF900036
Grau: PCSANPVC-0033
Grau: PCSANPVC-0034



Handkurbel 4/1
PFMECALU0001 mit Aussenvierkant 15x15 mm



Führungsrad für Handkurbel
inkl. Schrauben



das Rad allein
ZC200068

RollPower
HWM000020



WaluCover Woodstar Ersatzteile

Handrad für Woodstar
mit abnehmbarem Griff
und Vierkantstift 15 x 15 x 100 mm
ZX100050



**Befestigungshaken aus
Edelstahl**
mit 3 Edelstahlschrauben
ZX200045



Verstellbare Befestigung
an der Lagerseite
ZX100046



Cabclic-Spannband
300 mm Ø 6 mm Schwarz
OF900018



Aluminiumprofile



Evole
oder Woodstar

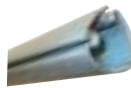

Starlight
oder Prestige



Initial

Endkappen für Aluminiumprofile



Evole oder
Woodstar
Schwarz: OJ900011
Grau: PCMECPLA-0016



Initial
Schwarz: ZC100029
Grau: PCBOUPLA-0011



Kappe mit Nut für Gurtdurchführung
Evole oder Woodstar
Schwarz: PCACCPPLAEVOLE001
Grau: PCFIXPLA-0004

**“ So wird Ihr Schwimmbecken
zur Terrasse - einfach herrlich ! “**



Webseite WaluDeck

 **Waludeck**
MOBILE SICHERHEITS-TERRASSEN

Übersicht

MOBILE SICHERHEITS-TERRASSE FÜR POOLS, WHIRLPOOLS & SWIMSPAS

| | |
|------------------------|----|
| AUSWAHLHILFE | 54 |
| WALUDECK ORIGIN | 56 |
| WALUDECK FLAT | 66 |
| OPTIONEN & VERKABELUNG | 70 |

Auswahlhilfe

Mit Walter sind die Möglichkeiten vielfältig, um die verschiedenen Anforderungen Ihres Projekts zu erfüllen.

Die ORIGIN-Reihe ermöglicht die Gestaltung einer individuell anpassbaren Terrasse durch die Kombination verschiedener Module, um die perfekte Lösung für das Becken zu finden. Je nach Auswahl der Module können Sie die Tragfähigkeit anpassen, je nachdem, ob Sie eine einfache Poolabdeckung oder eine begehbare Terrasse wünschen!

Die FLAT-Reihe ist so konzipiert, dass sie die Integration von einem oder zwei Standardmodule in drei Größen einfach und unkompliziert ermöglicht. Mit ihrer niedrigen Höhe behält das Becken ein minimalistisches Design und bietet gleichzeitig eine zusätzliche Terrasse.



| Modell | Origin | Flat |
|---|---|--|
| Abmessungen | Maßgefertigt | Feste Größen |
| Abmessungen Becken | Max. Innenmaß (Skimmer) oder Außenmaß (Überlauf): 8,20m | F23: max 2,2m x 2,2m F32: max 3m x 3m oder 2x F32: 3m x 6m F42: max 4m x 4m oder 2x F42: 4m x 8m |
| Höhe ohne Verkleidung | TM1: (kleine Terrassen): 16cm TM2: (große Terrassen): 24,3cm | 16 cm |
| Profile | TM1 oder TM2 | Thin |
| Verfügbarkeit | Auf Anfrage | Ab Lager verfügbar |
| Traglast pro Modul MAX | bis 1650 kg (abhängig von Größe) | 500 Kg |
| Motorisierung | ✓ (optional) | ✓ (optional) |
| Höhenverstellung Räder | ✓ max 19mm | ✓ max 14 mm |
| Durchschnittliche Montagezeit (2 Personen) | 1 bi 2 Tag(e) | 0,5 bis 1 Tag(e) |
| Isolierung | ✓ (60mm oder 120mm) (optional) | ✓ (60mm) (optional) |
| Schienenabmessung | 2cm | 2cm |
| Struktur für Verkleidung mit Keramikfliesen 60 x 60 x 2 cm. (Fliesen nicht inklusive) | ✓ (optional) | X |
| Zierleiste aus Holz oder thermisch lackiertem Aluminium | ✓ (optional) | ✓ (optional) |
| Garantie | 5 Jahre (Motorisierung: 2 Jahre Garantie) | 5 Jahre (Motorisierung: 2 Jahre Garantie) |

mögliche Konfigurationen: (Beckenmasse)

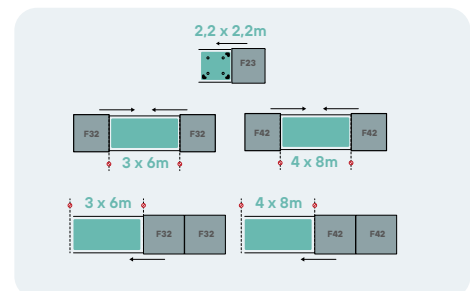
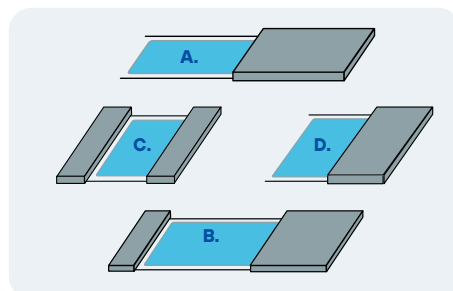





WaluDeck Origin
Anpassungsfähig
an alle Beckentypen
und -formen, einfach
zu installieren

Technische Merkmale

Gerüst und Festigkeit :

Gerüst aus Aluminium bestehend aus aus Modulen, die mit Rollen mit großem Durchmesser ausgestattet sind, um das Verschieben der Terrasse zu erleichtern. Jedes Modul hält einer Punktlast von 150 kg/m² stand. Die zulässige Gesamtlast pro Modulfläche finden Sie auf Seite 52.

Module :

Die Wahl zwischen sieben Modulbreiten, um allen Konfigurationen gerecht zu werden :

- 1017 mm > 1.02 m
- 1356 mm > 1.36 m
- 1695 mm > 1.70 m
- 2034 mm > 2.03 m
- 2373 mm > 2.37 m
- 2712 mm > 2.71 m
- 3051 mm > 3.05 m

Länge eines beliebigen Moduls (in 25-cm-Schritten) ab 2,50 m bis max. 8,50 m.

Höhe einstellbare Höhe der Module (zwischen 15 und 34 cm) je nach Modell (TM1 oder TM2) und in Abhängigkeit von der Höhe der Randsteine/Kanten.

Schienen :

Aus eloxiertem Aluminium, gewölbt, Breite 70 mm, Höhe 18,9 mm. Montage möglich an Längsseiten oder an den Breitseiten des Beckens. Die Schienen müssen auf einer festen, nicht entfernbar und vollkommen ebenen Oberfläche befestigt werden.

Bei Fragen zur Zuladung, zum Gesamtrollgewicht und auch zur Wahl der Lenkrollenblöcke, um die für die SPA-Kanten notwendige Bodenfreiheit zu schaffen, zögern Sie nicht, uns zu kontaktieren!!

Zusammenfassung

WaluDeck ist zugleich eine begehbare Terrasse und eine kindersichere Ganzjahresabdeckung. Die Terrasse ist sowohl für vorhandene Becken wie auch im Rahmen einer Renovierung oder Neubau geeignet. Sie kann an alle Beckenformen angepasst werden wenn genügend Platz um das Becken vorhanden ist und ist einfach zu installieren. WaluDeck vereint beste Schutzzeigenschaften und optimiert den verfügbaren Platz dank einer cleveren Bauart bestehend aus mehreren Modulen. Die optionale Motorisierung ermöglicht ein schnelles und einfaches Öffnen und Schließen, für ein stressfreies Baden.



Motorisierung
(optional)



Passt sich allen Beckenformen an



Maximales Gesamtrollgewicht pro Modul



Nur für eingelassene Pools und Swimspas



2 in 1! Sicherheitsabdeckung und mobile Terrasse

4 mögliche Terrassenausführungen:



Einteilig mit Laufschielen an den Längsseiten

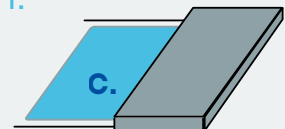

Einteilig mit Laufschielen an den Breitseiten

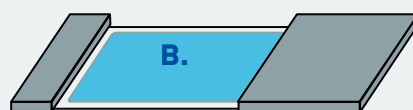

Zweiteilig mit Laufschielen an den Längsseiten

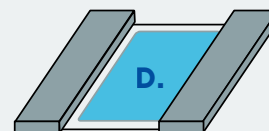

Zweiteilig mit Laufschielen an den Breitseiten



WaluDeck

WaluDeck, eine Mehrzweck-Terrasse

Mehrere Konfigurationen sind möglich (abhängig von der Größe des Beckens)

WaluDeck, eine Terrasse für Schwimmbäder, aber ebenso für Whirlpools und Swimspas.

WaluDeck ist auch für alle eingelassenen Whirlpools und Swimspas geeignet. Als mobile Sicherheitsterrasse deckt sie Ihren Whirlpool oder Swimspa auf ästhetische Weise ab, indem sie sich perfekt in die bestehende Umgebung integriert und den Wärmeverlust dank der in der Struktur montierten Isolierung begrenzt.

Verschiedene Konfigurationen

Eine Auswahl von 7 Modulbreiten für alle Konfigurationen. Wahl der Modullänge (in 25 cm-Schritten) von 2,50 m bis max. 8,50 m.

Modulhöhen (zwischen 15 und 34 cm), abhängig von der Modullänge (TM1 bis 6,00 m oder TM2 ab 6,25 m bis 8,50 m) und Beckenrandhöhe oder Randsteinhöhe. Unsere Terrassen bestehen aus mehreren Modulen

Die Module werden als Bausatz geliefert, vor Ort montiert und miteinander verbunden so dass sie als eine oder zwei Terrassen-Einheiten (je nach verfügbarem Platz um das Becken) verkleidet werden können.

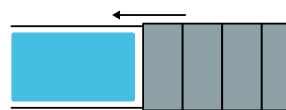

Einteilig

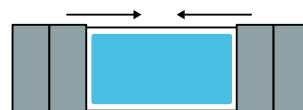

Zweiteilig

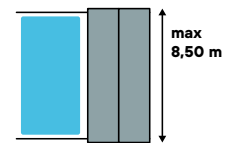

Über große Längen

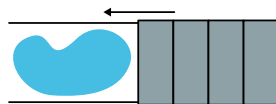

Auch für Sonderformen geeignet

Achtung:

Da die maximale Modullänge 8,50 m beträgt, ist die Montage der Schienen in der Breite nur möglich, wenn die Beckenlänge nicht 8,20 m überschreitet und alles um den Pool herum auf gleicher Höhe ist.



video WaluDeck





Unverkleidete Terrasse

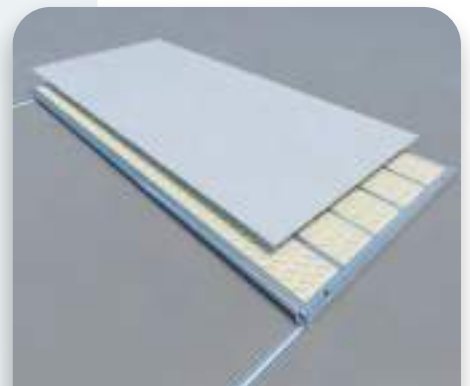
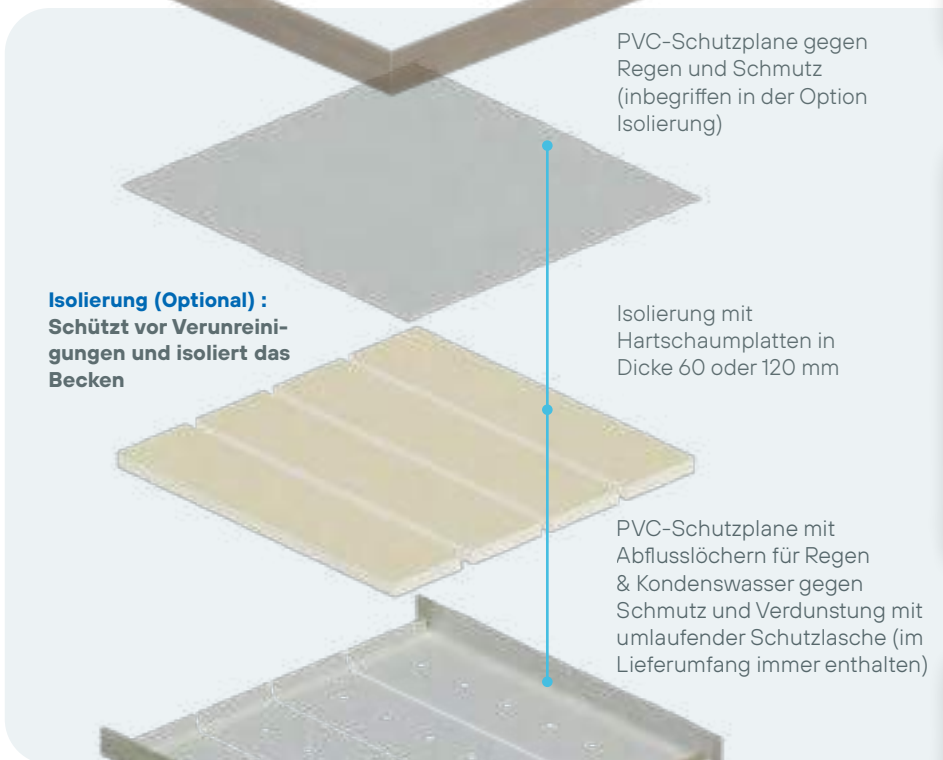

Isolierte Terrasse

Aluminiumrahmen



Ganz nach Ihren Projekten gestaltbar!

(Verkleidung nicht im Lieferumfang enthalten)

Laufrollen für Alu-Schienen
(4 Stück pro Modul)



Schienenabmessungen



**Reduzierte
Tragfähigkeit**



ECO Version

- Kostengünstige Lösung
- Nur als Schwimmbadabdeckung verwendbar
- Geringe Belastung
- Minimale Anzahl von Modulen
- Modullängen < 6 Meter
- Leichte Beläge/Verkleidung

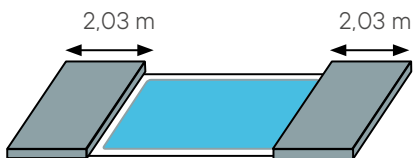

**Hohe
Tragfähigkeit**



PREMIUM Version

- Hohe Belastung
- Intensive Nutzung der Terrasse
(Gartenmöbel, Tisch, Wohnbereich)
- Modullängen > 6 Meter
- Schwere Beläge (z. B. Feinsteinzeug)

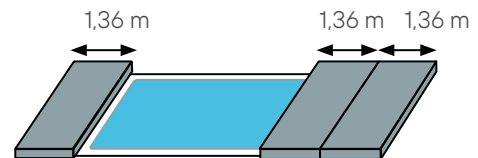

Verfügbare Breiten
Reale Dimension > Indikative Breite

| Modulbreite | Modultyp |
|------------------|-----------|
| 1017 mm > 1,02 m | TM1 / TM2 |
| 1356 mm > 1,36 m | TM1 / TM2 |
| 1695 mm > 1,70 m | TM1 / TM2 |
| 2034 mm > 2,03 m | TM1 / TM2 |
| 2373 mm > 2,37 m | TM1 / TM2 |
| 2712 mm > 2,71 m | TM1 |
| 3051 mm > 3,05 m | TM1 |

Optionen Seite 70



Motorisierung



**Unterkonstruktion für
Feinsteinzeugplatten**



Motor-Verkleidung



**Abschlussleiste
aus Aluminium
pulverbeschichtet**



Isolierung

Terrassen mit Schienen auf den Beckenlängen
KONFIGURATIONSBEISPIELE FÜR STANDARDBECKENMASSE

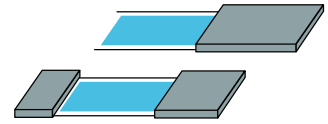

| Aussen-masse Pool (m) | Aussen-masse Terrasse (m) | Terrassen-fläche (m²) | Holzverkleidungsgewicht (25 kg/m²) | Feinsteinzeugverkleidungsgewicht (45 kg/m²) | VERSION | | |
|-----------------------|---------------------------|-----------------------|------------------------------------|---|---|--|---|
| | | | | | ECO | PREMIUM | |
| 4,00 x 2,50 | 4,41 x 3,00 | 13,2 | 331 | 595 | Modulanzahl | 2 | 2 |
| | | | | | Modultyp | TM1 | TM1 |
| | | | | | Modulabmessungen L x (B) (mm) | 3000 x (2034 + 2373) | 3000 x (2034 + 2373) |
| | | | | | Dynamische Last ohne Verkleidung (kg) | 2015 | 2015 |
| | | | | | Statische Last ohne Verkleidung (kg) | 2615 | 2615 |
| | | | | | Max. Durchbiegung bei 2000 kg Last (mm) | -10,8 | -10,8 |
| | | | | | Maximale Last (A) mit Holzverkleidung (kg)* | 2284 | 2284 |
| | | | | | Maximale Last (A) mit Holzverkleidung (kg/m²)* | 173 | 173 |
| | | | | | Maximale Last (A) mit Feinsteinzeugverkleidung ** (kg) | 2020 | 2020 |
| | | | | | Maximale Last (A) mit Feinsteinzeugverkleidung ** (kg/m²) | 153 | 153 |
| 5,00 x 3,00 | 5,42 x 3,50 | 19,0 | 475 | 855 | Modulanzahl | 2 | 3 |
| | | | | | Modultyp | TM1 | TM1 |
| | | | | | Modulabmessungen L x (B) (mm) | 3500 x (2712 + 2712) | 3500 x (1356 + 2712 + 1356) |
| | | | | | Dynamische Last ohne Verkleidung (kg) | 1934 | 1934 |
| | | | | | Statische Last ohne Verkleidung (kg) | 2534 | 3934 |
| | | | | | Max. Durchbiegung bei 2000 kg Last (mm) | -10,4 | -10 |
| | | | | | Maximale Last (A) mit Holzverkleidung (kg)* | 2059 | 3459 |
| | | | | | Maximale Last (A) mit Holzverkleidung (kg/m²)* | 108 | 182 |
| | | | | | Maximale Last (A) mit Feinsteinzeugverkleidung ** (kg) | 1679 | 3079 |
| | | | | | Maximale Last (A) mit Feinsteinzeugverkleidung ** (kg/m²) | 88 | 162 |
| 6,00 x 3,00 | 6,44 x 3,50 | 22,0 | 551 | 992 | Modulanzahl | 3 | 4 |
| | | | | | Modultyp | TM1 | TM1 |
| | | | | | Modulabmessungen L x (B) (mm) | 3500 x (2373x2 + 1695) | 3500 x (1695x3 + 1356) |
| | | | | | Dynamische Last ohne Verkleidung (kg) | 1891 | 1891 |
| | | | | | Statische Last ohne Verkleidung (kg) | 3891 | 5291 |
| | | | | | Max. Durchbiegung bei 2000 kg Last (mm) | -9,4 | -9,7 |
| | | | | | Maximale Last (A) mit Holzverkleidung (kg)* | 3340 | 4740 |
| | | | | | Maximale Last (A) mit Holzverkleidung (kg/m²)* | 152 | 215 |
| | | | | | Maximale Last (A) mit Feinsteinzeugverkleidung ** (kg) | 2900 | 4300 |
| | | | | | Maximale Last (A) mit Feinsteinzeugverkleidung ** (kg/m²) | 132 | 195 |
| 7,00 x 3,50 | 7,46 x 4,00 | 29,8 | 746 | 1342 | Modulanzahl | 3 | 4 |
| | | | | | Modultyp | TM1 | TM1 |
| | | | | | Modulabmessungen L x (B) (mm) | 4000 x (2373x2 + 2712) | 4000 x (2373x2 + 1356x2) |
| | | | | | Dynamische Last ohne Verkleidung (kg) | 1782 | 1782 |
| | | | | | Statische Last ohne Verkleidung (kg) | 3782 | 5182 |
| | | | | | Max. Durchbiegung bei 2000 kg Last (mm) | -13,4 | -13,1 |
| | | | | | Maximale Last (A) mit Holzverkleidung (kg)* | 3037 | 4437 |
| | | | | | Maximale Last (A) mit Holzverkleidung (kg/m²)* | 102 | 149 |
| | | | | | Maximale Last (A) mit Feinsteinzeugverkleidung ** (kg) | 2440 | 3840 |
| | | | | | Maximale Last (A) mit Feinsteinzeugverkleidung ** (kg/m²) | 82 | 129 |
| 8,00 x 4,00 | 8,47 x 4,50 | 37,5 | 937 | 1686 | Modulanzahl | 3 | 4 |
| | | | | | Modultyp | TM1 | TM1 |
| | | | | | Modulabmessungen L x (B) (mm) | 4500 x (2712x2 + 3051) | 4500 x (2034x3 + 2373) |
| | | | | | Dynamische Last ohne Verkleidung (kg) | 1676 | 1676 |
| | | | | | Statische Last ohne Verkleidung (kg) | 3676 | 5076 |
| | | | | | Max. Durchbiegung bei 2000 kg Last (mm) | -18,7 | -18,3 |
| | | | | | Maximale Last (A) mit Holzverkleidung (kg)* | 2739 | 4139 |
| | | | | | Maximale Last (A) mit Holzverkleidung (kg/m²)* | 73 | 110 |
| | | | | | Maximale Last (A) mit Feinsteinzeugverkleidung ** (kg) | 1990 | 3390 |
| | | | | | Maximale Last (A) mit Feinsteinzeugverkleidung ** (kg/m²) | 53 | 90 |
| 10,00 x 5,00 | 10,85 x 5,50 | 43,4 | 1085 | 1953 | Modulanzahl | 4 (2x2) | 6 (3x3) |
| | | | | | Modultyp | TM1 | TM1 |
| | | | | | Modulabmessungen L x (B) (mm) | Hinweis: A: 5500 x (2712x2) + B: 5500 x (2712x2) | A: 5500 x (2034x2 + 1356) + B: 5500 x (2034x2 + 1356) |
| | | | | | Dynamische Last ohne Verkleidung (kg) | 1592 | 1592 |
| | | | | | Statische Last ohne Verkleidung (kg) | 2276 | 3676 |
| | | | | | Max. Durchbiegung bei 2000 kg Last (mm) | -40,2 | -38,8 |
| | | | | | Maximale Last (A) mit Holzverkleidung (kg)* | 1733 | 3133 |
| | | | | | Maximale Last (A) mit Holzverkleidung (kg/m²)* | 80 | 144 |
| | | | | | Maximale Last (A) mit Feinsteinzeugverkleidung ** (kg) | 1299 | 2699 |
| | | | | | Maximale Last (A) mit Feinsteinzeugverkleidung ** (kg/m²) | 60 | 124 |

(A) Maximal zulässige Last im statischen Betrieb
Verkleidungsgewicht: * Holz 25 kg/m² ** Feinsteinzeug 45 kg/m²

Terrassen mit Schienen auf den Beckenbreiten
KONFIGURATIONSBEISPIELE FÜR STANDARDBECKENMASSE

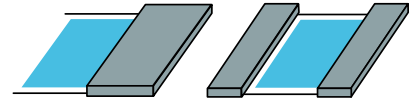

| Aussen-masse Pool (m) | Aussen-masse Terrasse (m) | Terrassen-fläche (m²) | Holzverkleidungsgewicht (25 kg/m²) | Feinsteinzeugverkleidungsgewicht (45 kg/m²) | | VERSION | |
|---|---------------------------|-----------------------------|------------------------------------|---|---|---|-----------------------------|
| | | | | | | ECO | PREMIUM |
| 4,00 x 2,50 | 4,50 x 3,05 | 13,73 | 343 | 618 | Modulanzahl | 1 | 2 |
| | | | | | Modultyp | TM1 | TM1 |
| | | | | | Modulabmessungen L x (B) (mm) | 4500 x (3051) | 4500 x (1356 + 1695) |
| | | | | | Dynamische Last ohne Verkleidung (kg) | 1400 | 2008 |
| | | | | | Statische Last ohne Verkleidung (kg) | 1400 | 2608 |
| | | | | | Max. Durchbiegung bei 2000 kg Last (mm) | -23 | -27,5 |
| | | | | | Maximale Last (A) mit Holzverkleidung (kg)* | 1057 | 2265 |
| | | | | | Maximale Last (A) mit Holzverkleidung (kg/m²)* | 77 | 165 |
| | | | | | Maximale Last (A) mit Feinsteinzeugverkleidung ** (kg) | 782 | 1990 |
| | | | | | Maximale Last (A) mit Feinsteinzeugverkleidung ** (kg/m²) | 57 | 145 |
| | | | | | 5,00 x 3,00 | 5,50 x 3,39 | 18,65 |
| Modultyp | TM1 | TM1 | | | | | |
| Modulabmessungen L x (B) (mm) | 5500 x (1695 + 1695) | 5500 x (1017 + 1356 + 1017) | | | | | |
| Dynamische Last ohne Verkleidung (kg) | 1939 | 1939 | | | | | |
| Statische Last ohne Verkleidung (kg) | 2539 | 3939 | | | | | |
| Max. Durchbiegung bei 2000 kg Last (mm) | -50,2 | -46,8 | | | | | |
| Maximale Last (A) mit Holzverkleidung (kg)* | 2073 | 3473 | | | | | |
| Maximale Last (A) mit Holzverkleidung (kg/m²)* | 111 | 186 | | | | | |
| Maximale Last (A) mit Feinsteinzeugverkleidung ** (kg) | 1700 | 3100 | | | | | |
| Maximale Last (A) mit Feinsteinzeugverkleidung ** (kg/m²) | 91 | 166 | | | | | |
| 6,00 x 3,00 | 6,50 x 3,39 | 22,04 | 551 | 992 | | | |
| | | | | | Modultyp | TM2 | TM2 |
| | | | | | Modulabmessungen L x (B) (mm) | 6500 x (1695 + 1695) | 6500 x (1017 + 1356 + 1017) |
| | | | | | Dynamische Last ohne Verkleidung (kg) | 1715 | 1715 |
| | | | | | Statische Last ohne Verkleidung (kg) | 2315 | 3715 |
| | | | | | Max. Durchbiegung bei 2000 kg Last (mm) | -16,3 | -16,3 |
| | | | | | Maximale Last (A) mit Holzverkleidung (kg)* | 1764 | 3164 |
| | | | | | Maximale Last (A) mit Holzverkleidung (kg/m²)* | 80 | 144 |
| | | | | | Maximale Last (A) mit Feinsteinzeugverkleidung ** (kg) | 1323 | 2723 |
| | | | | | Maximale Last (A) mit Feinsteinzeugverkleidung ** (kg/m²) | 60 | 124 |
| | | | | | 7,00 x 3,50 | 7,50 x 4,07 | 30,51 |
| Modultyp | TM2 | TM2 | | | | | |
| Modulabmessungen L x (B) (mm) | 7500 x (1017x2 + 2034) | 7500 x (1017x4) | | | | | |
| Dynamische Last ohne Verkleidung (kg) | 1529 | 1529 | | | | | |
| Statische Last ohne Verkleidung (kg) | 3529 | 4929 | | | | | |
| Max. Durchbiegung bei 2000 kg Last (mm) | -23,3 | -22 | | | | | |
| Maximale Last (A) mit Holzverkleidung (kg)* | 2766 | 4166 | | | | | |
| Maximale Last (A) mit Holzverkleidung (kg/m²)* | 91 | 137 | | | | | |
| Maximale Last (A) mit Feinsteinzeugverkleidung ** (kg) | 2156 | 3556 | | | | | |
| Maximale Last (A) mit Feinsteinzeugverkleidung ** (kg/m²) | 71 | 117 | | | | | |
| 8,00 x 4,00 | 8,50 x 4,41 | 37,46 | 937 | 1686 | | | |
| | | | | | Modultyp | TM2 | TM2 |
| | | | | | Modulabmessungen L x (B) (mm) | 8500 x (1017 + 1695 x 2) | 8500 x (1356 + 1017x3) |
| | | | | | Dynamische Last ohne Verkleidung (kg) | 1376 | 1376 |
| | | | | | Statische Last ohne Verkleidung (kg) | 3376 | 4776 |
| | | | | | Max. Durchbiegung bei 2000 kg Last (mm) | -34 | -32,1 |
| | | | | | Maximale Last (A) mit Holzverkleidung (kg)* | 2439 | 3839 |
| | | | | | Maximale Last (A) mit Holzverkleidung (kg/m²)* | 65 | 102 |
| | | | | | Maximale Last (A) mit Feinsteinzeugverkleidung ** (kg) | 1690 | 3090 |
| | | | | | Maximale Last (A) mit Feinsteinzeugverkleidung ** (kg/m²) | 45 | 82 |
| | | | | | 10,00 x 5,00 | Keine Möglichkeit der Lieferung mit Montage der Schienen an den Breitseiten, da die Modullänge auf 8,50 m begrenzt ist. Terrasse ist nur zweiteilig möglich, mit Montage der Schienen an den Längsseiten. | |

(A) Maximal zulässige Last im statischen Betrieb
Verkleidungsgewicht: * Holz 25 kg/m² ** Feinsteinzeug 45 kg/m²

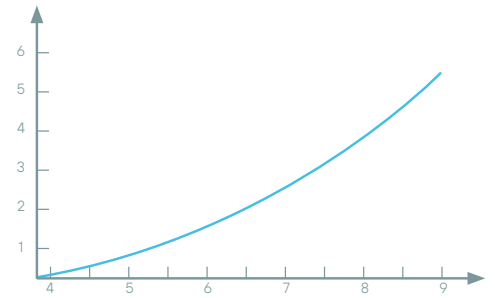
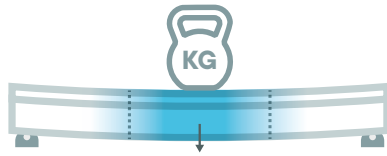

Begrenzte Belastung :

Bei längeren Spannweiten und je nach Belastung neigt die Struktur des Waludecks dazu, sich um einige Zentimeter leicht zu biegen. Das maximale Gewicht in der Mittelzone kann daher variieren.

Das Gewicht sollte idealerweise in der Nähe der Rollen und nicht in der Mitte der Terrasse verteilt werden, um die Durchbiegung des Moduls zu begrenzen.



Bewegung der Terrasse

Empfehlung – Führungsriff und Motorisierung:

Terrassengewicht ≤ 850 kg = erfordert **einen Griff** (oder Motorisierungsoption)

850 kg \leq Terrassengewicht ≤ 1500 kg = erfordert zwei Griffe (oder Motorisierungsoption)

Terrassengewicht > 1500 kg = **kann nicht manuell bewegt werden**, Motorisierung **zwingend erforderlich**

| EMPFEHLUNG ZUR BEWEGUNGSMETHODE – TM1 | | | | | | | | | | | | | |
|---|-------|-------|--------|--------|--------|--------|--------|--------|--------|--------|--------|--------|--------|
| FLÄCHE (m ²) | 10 | 15 | 20 | 25 | 30 | 35 | 40 | 45 | 50 | 55 | 60 | 65 | 70 |
| TM1 Terrassengewicht (kg) inkl. Verkleidung aus Holz (25 kg/m ²) | 390 | 585 | 780 | 975 | 1170 | 1365 | 1560 | 1755 | 1950 | 2145 | 2340 | 2535 | 2730 |
| | 1 FG. | 1 FG. | 2 FG. | 2 FG. | 2 FG. | 1 MOT. | 1 MOT. | 1 MOT. | 1 MOT. | 2 MOT. | 2 MOT. | 2 MOT. | 2 MOT. |
| Terrassengewicht (kg) inkl. Verkleidung aus Feinsteinzeug (45 kg/m ²) | 590 | 885 | 1180 | 1475 | 1770 | 2065 | 2360 | 2655 | 2950 | 3245 | 3540 | 3835 | 4130 |
| | 1 FG. | 2 FG. | 2 FG. | 1 MOT. | 1 MOT. | 1 MOT. | 2 MOT. | 2 MOT. | 2 MOT. | 2 MOT. | 2 MOT. | 2 MOT. | 2 MOT. |
| EMPFEHLUNG ZUR BEWEGUNGSMETHODE – TM2 | | | | | | | | | | | | | |
| FLÄCHE (m ²) | 10 | 15 | 20 | 25 | 30 | 35 | 40 | 45 | 50 | 55 | 60 | 65 | 70 |
| TM2 Terrassengewicht (kg) inkl. Verkleidung aus Holz (25 kg/m ²) | 470 | 705 | 940 | 1175 | 1410 | 1645 | 1880 | 2115 | 2350 | 2585 | 2820 | 3055 | 3290 |
| | 1 FG. | 2 FG. | 2 FG. | 2 FG. | 1 MOT. | 1 MOT. | 1 MOT. | 2 MOT. | 2 MOT. | 2 MOT. | 2 MOT. | 2 MOT. | 2 MOT. |
| Terrassengewicht (kg) inkl. Verkleidung aus Feinsteinzeug (45 kg/m ²) | 670 | 1005 | 1340 | 1675 | 2010 | 2345 | 2680 | 3015 | 3350 | 3685 | 4020 | 4355 | 4690 |
| | 2 FG. | 2 FG. | 1 MOT. | 1 MOT. | 1 MOT. | 2 MOT. | 2 MOT. | 2 MOT. | 2 MOT. | 2 MOT. | 2 MOT. | 2 MOT. | 2 MOT. |

*Die Doppelmotorisierung ist nur mit einer zweiteiligen Terrassenöffnung kompatibel.

**Die Feinsteinzeuglast ist nur mit der Premium-Ausführung kompatibel.

FG. = Führungsriff
MOT. = Motor

| Beckenmaße | TM1 | | TM2 | |
|-------------|--------|----------------|--------|----------------|
| | HOLZ | FEIN-STEINZEUG | BOIS | FEIN-STEINZEUG |
| 4 x 2,5 | 1 FG. | 2 FG. | 2 FG. | 2 FG. |
| 5 x 3,0 | 1 FG. | 2 FG. | 2 FG. | 2 FG. |
| 6 x 3,0 * | 2 FG. | 1 MOT. | 2 FG. | 1 MOT. |
| 7 x 3,5 * | 2 FG. | 1 MOT. | 1 MOT. | 1 MOT. |
| 8 x 4,0 * | 1 MOT. | 2 MOT. | 1 MOT. | 2 MOT. |
| 10 x 5,0 ** | 2 MOT. | 2 MOT. | 2 MOT. | 2 MOT. |

* Schienenlänge nur TM1

** Schienenlänge nur TM1/TM2

***Die Doppelmotorisierung ist nur mit einer zweiteiligen Terrassenöffnung kompatibel.



Führungsriff mit Verriegelungsfunktion
(Anthrazit oder Gebürstetes Aluminium)

Technische Details

Abmessungen

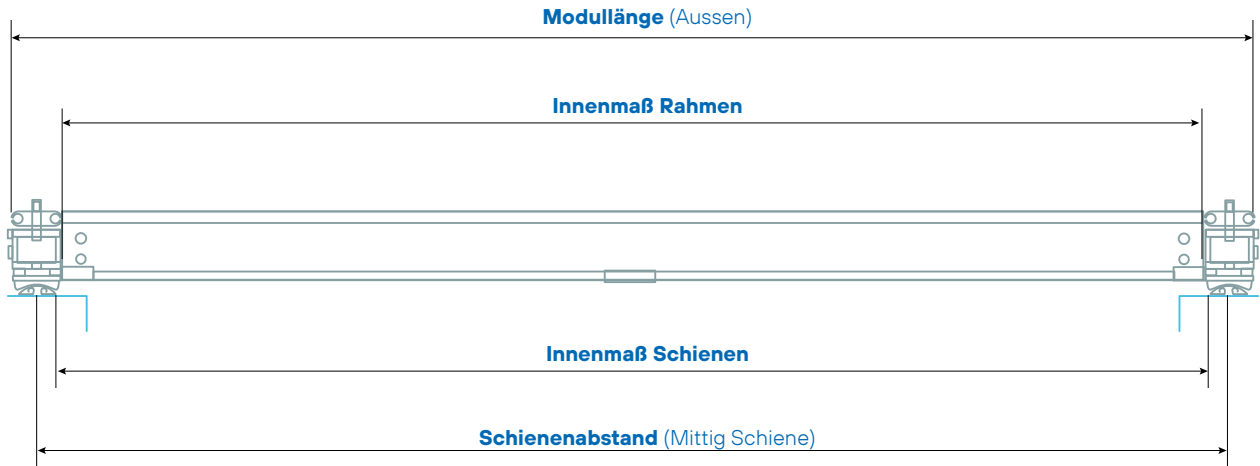

| | Modullänge | Schienenabstand | Innenmaß Schienen | Innenmaß Rahmen |
|-----------|------------|-----------------|-------------------|-----------------|
| Modul TM1 | 2500 | 2386 | 2316 | 2280 |
| | 2750 | 2636 | 2566 | 2530 |
| | 3000 | 2886 | 2816 | 2780 |
| | 3250 | 3136 | 3066 | 3030 |
| | 3500 | 3386 | 3316 | 3280 |
| | 3750 | 3636 | 3566 | 3530 |
| | 4000 | 3886 | 3816 | 3780 |
| | 4250 | 4136 | 4066 | 4030 |
| | 4500 | 4386 | 4316 | 4280 |
| | 4750 | 4636 | 4566 | 4530 |
| | 5000 | 4886 | 4816 | 4780 |
| | 5250 | 5136 | 5066 | 5030 |
| Modul TM2 | 5500 | 5386 | 5316 | 5280 |
| | 5750 | 5636 | 5566 | 5530 |
| | 6000 | 5886 | 5816 | 5780 |
| | 6250 | 6136 | 6066 | 6030 |
| | 6500 | 6386 | 6316 | 6280 |
| | 6750 | 6636 | 6566 | 6530 |
| | 7000 | 6886 | 6816 | 6780 |
| | 7250 | 7136 | 7066 | 7030 |
| | 7500 | 7386 | 7316 | 7280 |
| | 7750 | 7636 | 7566 | 7530 |
| | 8000 | 7886 | 7816 | 7780 |
| | 8250 | 8136 | 8066 | 8030 |
| | 8500 | 8386 | 8316 | 8280 |

Bodenabstand und Modulhöhe

TM1 : Modullänge von 2,50 bis 6,00 m

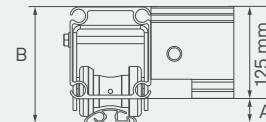

TM2 : Modullänge von 6,25 bis 8,50 m

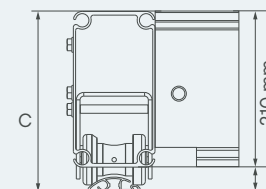

| Führungsräder / Ausführung | Position | A (mm) | B (mm) | C (mm) |
|---|----------|--------|--------|--------|
| Standard | Tief | 32,5 | 157,5 | 242,5 |
| | Mittel | 52,5 | 177,5 | 262,5 |
| | Hoch | 72,5 | 197,5 | 282,5 |
| mit Erhöhungs-Set für SPA mit hohem Rand (+50 mm) | Tief | 82,5 | 207,5 | 292,5 |
| | Hoch | 122,5 | 247,5 | 332,5 |

A : BODENABSTAND
B : GESAMTHÖHE TM1
C : GESAMTHÖHE TM2



POS1 (Tief)



POS2 (Mittel)



POS3 (Hoch)





WaluDeck

MOBILE SICHERHEITS-TERRASSEN
FÜR SWIMMINGPOOLS & SPAS

FLAT



WaluDeck Flat

Die ideale Abdeckungslösung für Standardbeckenmaße

Technische Merkmale

Unterkonstruktion :

Aluminiumrahmen bestehend aus Modulen, die mit kugelgelagerten Edelstahlrollen ausgestattet sind. Jedes Modul kann einer Gesamtlast von bis zu 500 kg standhalten, ohne Verkleidung.

Module:

Eine Auswahl von drei Modulen, um den Erwartungen kleinerer Projekte gerecht werden **2,8 x 2,7 m - 3,3 x 3,6 m - 4,6 x 4,6 m (mit Verkleidung)** Eine ästhetischere Terrasse dank einer auf 15 cm reduzierten Höhe

Laufschielen :

Aus eloxiertem Aluminium, gewölbt, Breite 70 mm, Höhe 18,9 mm. Montage möglich nur an Längsseiten des Beckens. Die Schienen müssen auf einer festen, unlöslichen und vollkommen ebenen Fläche befestigt werden. (ggf. sind die Befestigungsschrauben entsprechend dem Träger anzupassen)

Zusammenfassung

Die Flat-Terrasse ist weniger imposant als ihre große Schwester, die Origin, und ihre Höhe ist sehr kompakt, was zu einer schlankeren, diskreteren und eleganteren Ästhetik führt. Die WaluDeck Flat ist für kleine Pools und Whirlpools bestimmt und wird nur in 3 Größen angeboten, ideal für kleinere Gärten. Die Standardisierung des Produkts ermöglicht es der Marke, in ihrer Produktionsstätte über einen konstanten Lagerbestand zu verfügen und so kurze Lieferzeiten zu garantieren, selbst in der Hochsaison.



Motorisierung (optional)

8x4m MAX

Maximale Außenabmessungen des Beckens



maximale Traglast pro Modul (ohne Verkleidung)



Nur für einglassene Pools & Whirlpools



2 in 1 Sicherheitsabdeckung & mobile Terrasse



superschnelle Montage



Auf Lager verfügbar

Wenn Sie Fragen zur Nutzlast, zum Gesamtrollgewicht und auch zur Wahl der Lenkrollen haben, um die nötige Bodenfreiheit für die Kanten des SPA zu erreichen, zögern Sie nicht, uns zu kontaktieren!

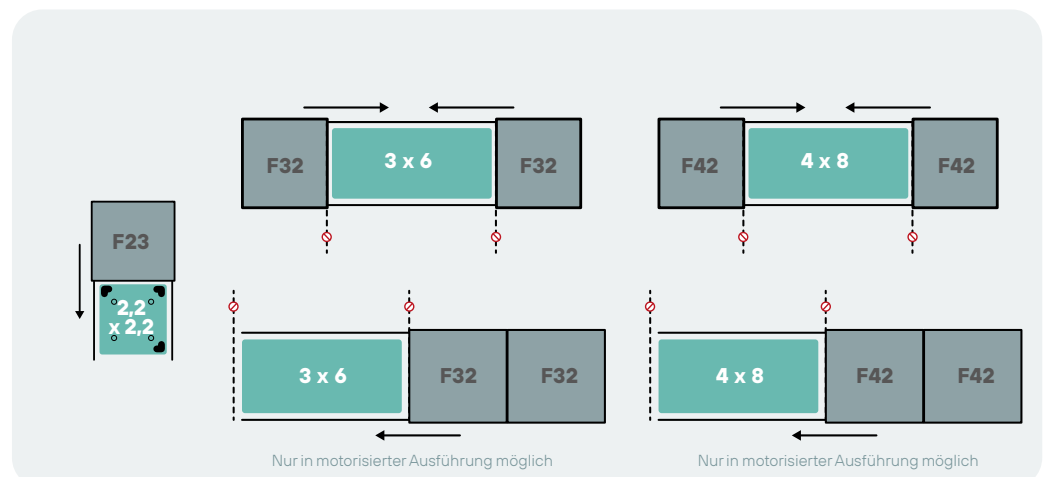



Waludeck

MOBILE SICHERHEITS-TERRASSEN
FÜR SWIMMINGPOOLS & SPAS

FLAT



Verkleiden Sie nach Ihren Wünschen!*

*(Verkleidung nicht im Lieferumfang enthalten)

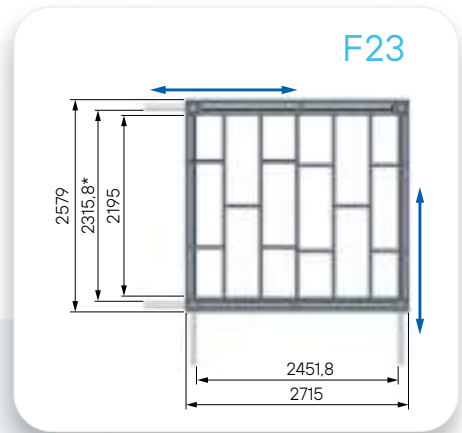

F23

PVC-Schutzplane gegen Regen und Schmutz (inbegriffen in der Option Isolierung)

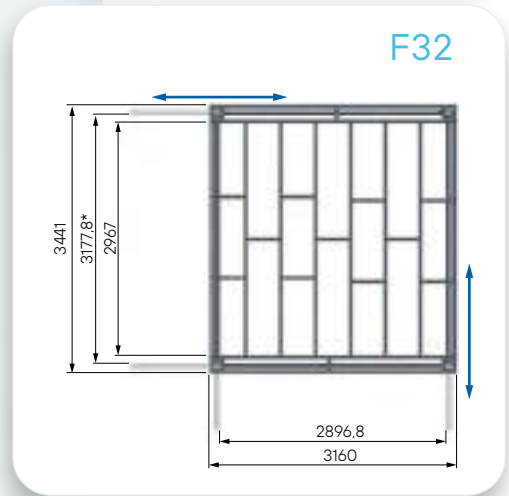

F32

Isolierung (Optional):
Schützt vor Verunreinigungen und isoliert das Becken

Isolierung mit Hartschaumplatten in Dicke 60 oder 120 mm

PVC-Schutzplane mit Abflusslöchern für Regen & Kondenswasser gegen Schmutz und Verdunstung mit umlaufender Schutzlasche (im Lieferumfang immer enthalten)

Aluminiumrahmen

Laufrollen für Alu-Schienen (4 Stück pro Modul)



Motorisierung (Optional)

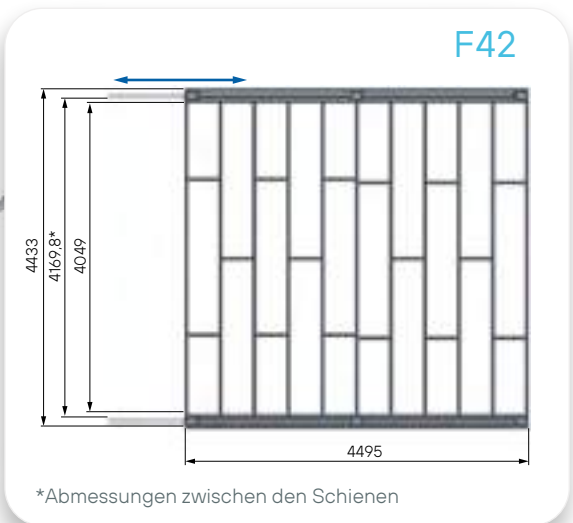

F42

*Abmessungen zwischen den Schienen

FLAT

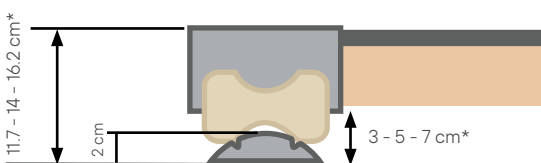

* Höhenverstellbar mit 3 definierten Stufen

FLAT+ (Optional)

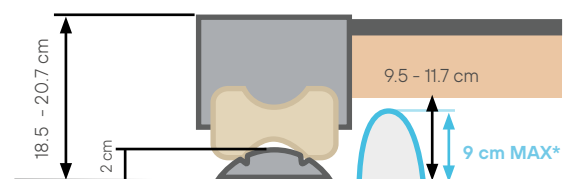

* andere Höhe auf Anfrage

Achtung: Zwischen der Unterkante des Moduls und der Oberkante des Beckenrands ist ein Abstand von 2.5 cm erforderlich.

Ein flacheres und eleganteres Design

Diese mobile Sicherheitsabdeckung ist nur ca. 12 cm hoch (ohne Verkleidung). Sie enthält Isolierschichten, um den Wärmeaustausch zu begrenzen und die bestmöglichen Badebedingungen zu schaffen.

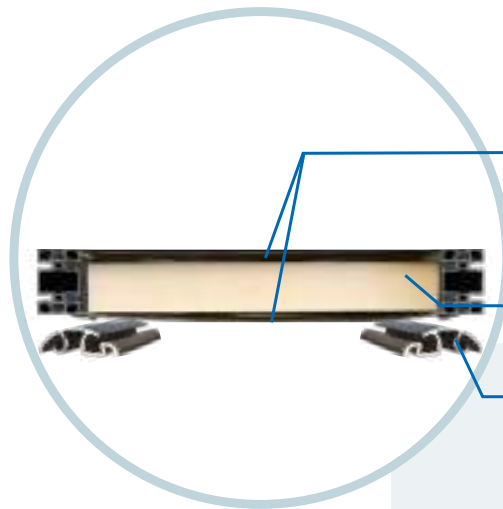

2 Schutzfolien aus PVC in Materialstärke 650 g/m² gegen Schmutz und Verdunstung (eine standard, die andere optional mit der Isolierung)

Steife Polyurethan-Dämmplatten in Dicke 60 mm (optional)

Laufschiene aus Aluminium

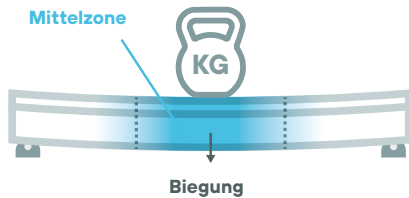
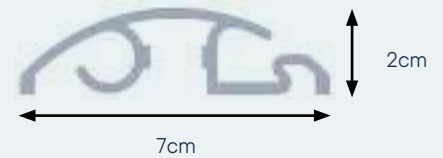

| | Biegung mit 500 kg* |
|-----|---------------------|
| F23 | 1,5 - 3 cm |
| F32 | 2 - 4 cm |
| F42 | 3 - 6 cm |

Als Richtwert gilt der geschätzte Wert des Auslegers für 500 kg, die auf das gesamte Modul verteilt werden. Der Wert kann daher je nach Verteilung der Last auf das Modul variieren und über den Schätzwert hinausgehen.

Begrenzte Belastung

Das Gewicht sollte idealerweise in der Nähe der Rollen verteilt werden statt in der Mitte der Terrasse, um die Durchbiegung des Modul zu begrenzen.

Optionen Seite 70



Motorisierung



Motor-Verkleidung



Isolierung







Motorisierung

24Vcc Schiebemotor mit integrierter Steuerung und elektromechanischer Endschtaltung. Dazu ein Schlüsselschalter, ein Schaltschrank und eine verstärkte Zahnstange. Alle gelieferten Module sind nun mit Vorbohrungen für eine spätere Motorisierung ausgestattet.

Achtung: maximales Gesamtgewicht, das durch den Motor bewegt werden kann: 2400 kg für Modulängen über 6 m ist die Motorisierung nur möglich in Verbindung mit der Option Isolierung.



Motor-Verkleidung

(Standardgröße) (nur das Gestell)



Verkleidung Beispiel

Kabelplan für den Terrassenmotor

*Verlängerungen für Kabel möglich:
-Motor / Schaltkasten.

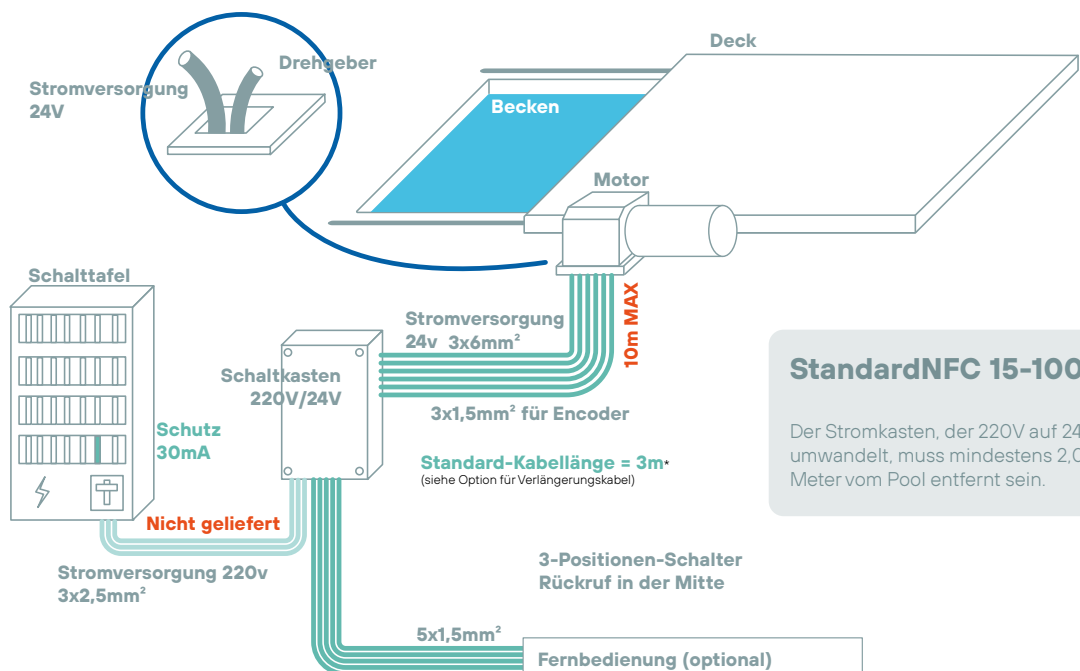

StandardNFC 15-100

Der Stromkasten, der 220V auf 24V umwandelt, muss mindestens 2,00 Meter vom Pool entfernt sein.



Isolierung (optional)

Polyurethan Hartschaum Isolierplatten, 60 mm dick in einfacher Schicht oder 120 mm dick in doppelter Schicht, montiert auf Aluminium-Haltewinkel und geschützt unten, durch eine PVC-Folie gegen die Verdunstung (mit Ablauflöcher für das Kondenswasser) und oben, durch eine grosse PVC-Folie die das gesamte Modul bedeckt und somit das Eindringen von Schmutz und Regenwasser ins Becken verhindert. Eine an der Unterseite befestigte umlaufende PVC-Schürze vervollständigt die Abdichtung der Terrasse.



Empfehlungen:

Für eine Terrasse bis zu 6 Meter Länge (TM1):

Isolierung 60 mm

Über 6 m und bis zu 8,50 m (TM2):

Eine Isolierung von 120 mm ist unerlässlich, um eine gute Steifigkeit der gesamten Terrasse zu gewährleisten.

Für das Modell FLAT: nur 60 mm

PVC-Sauberkeitsmembranen
gegen Verdunstung

Polyurethan-Isolierplatten
60 oder 120 mm (Optional)

Achtung: Option Isolierung zwingend erforderlich für Modullängen über 6 m um die Terrasse zu versteifen.

Alu-Schiene

PVC-Sauberkeitsmembranen
gegen Verdunstung



WaluDeck

MOBILE SICHERHEITS-TERRASSEN FÜR
SWIMMINGPOOLS & SPAS

OPTIONEN & VERKABELUNG

Unterkonstruktion für Feinsteinzeugplatten

von 60cm x 60cm x 2cm
(Platten nicht im Lieferumfang enthalten)

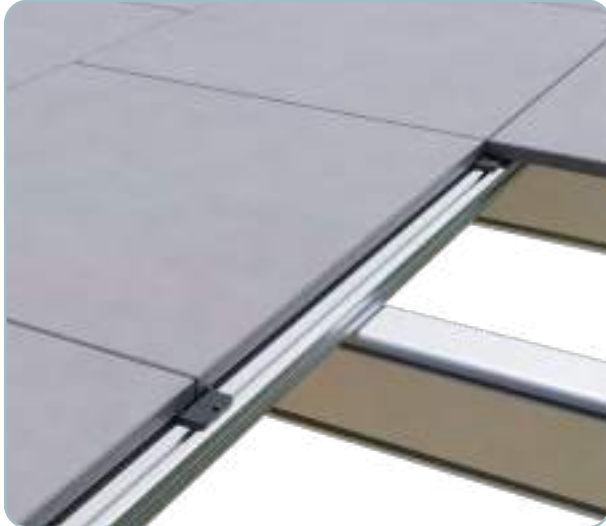

Abschlussleiste aus Aluminium pulverbeschichtet

RAL 7040



Nur für ORIGIN Modell







Terrassenverkleidung:

Unsere Empfehlungen für eine erfolgreiche Umsetzung

Auch wenn Walter keine vorgefertigten Verkleidungslösungen mehr anbietet, teilen wir unsere praktischen Tipps, um Fachleute dabei zu unterstützen, eine langlebige, ästhetische und technisch angepasste Verkleidung für das WaluDeck umzusetzen.

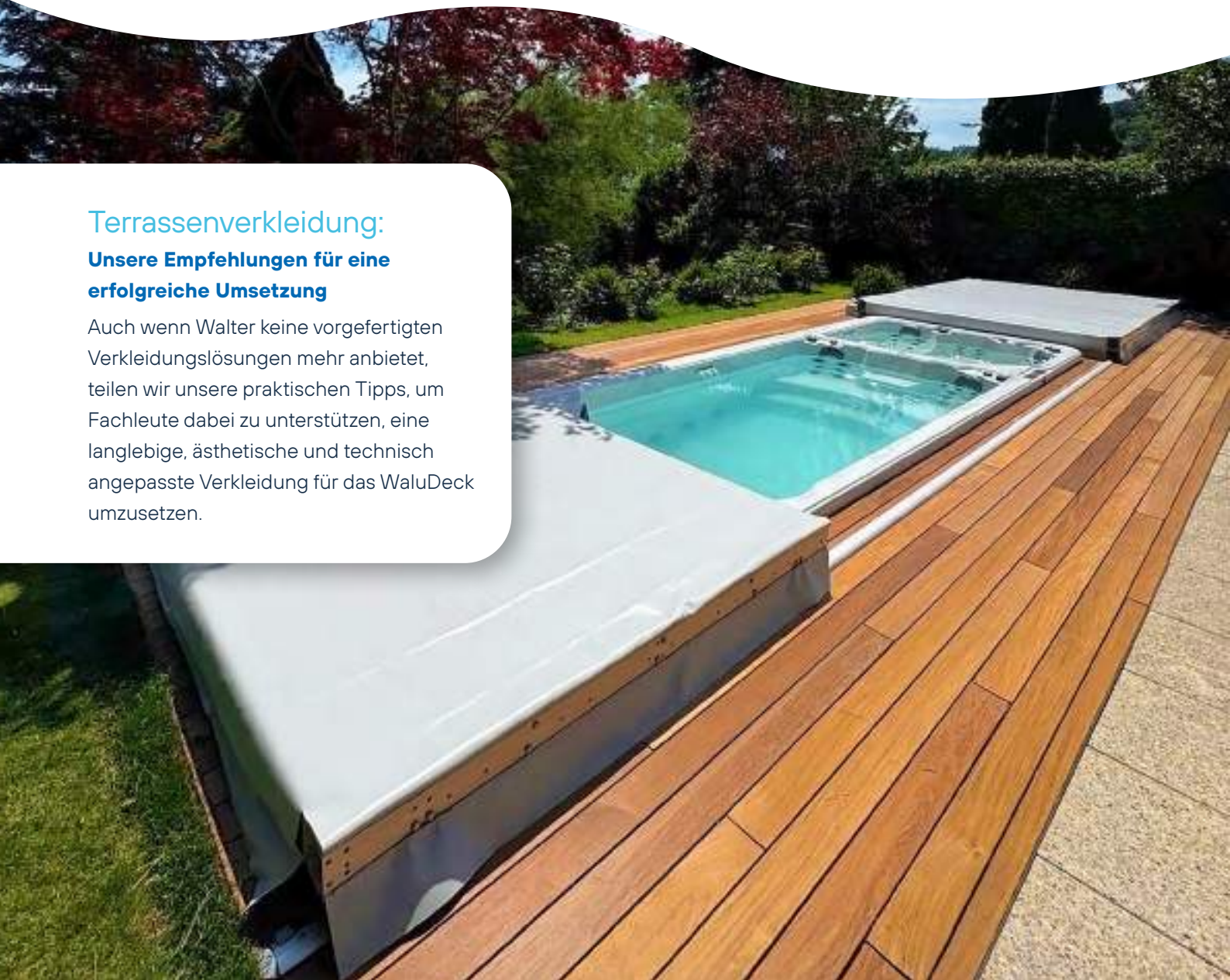

Zulässige Lasten und Gewichtsverteilung

- Jedes Modul trägt eine **maximale Last**, abhängig von seiner Fläche und seinem Strukturtyp (TM1 oder TM2).

Referenzwert: 25 kg/m² für die Berechnung des Verkleidungsgewichts.

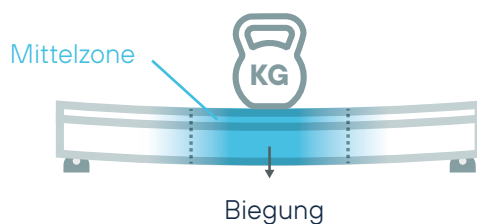

- Das Gewicht möglichst **auf die Rollen** verteilen statt in der Mitte, um die Durchbiegung zu begrenzen.
- Punktuelle Überlastungen in der Terrassenmitte vermeiden.

| Zulässiges Gesamtgewicht MAX (kg) | | |
|-----------------------------------|------|------|
| Modulfläche (m ²) | TM1 | TM2 |
| 3 | 1475 | - |
| 5 | 1400 | - |
| 10 | 1230 | 1190 |
| 15 | 1050 | 1080 |
| 18 | 950 | 910 |
| 20 | - | 835 |
| 25 | - | 626 |



Verwaltung der Durchbiegung

- Die Durchbiegung bezeichnet die Verformung, die unter dem Einfluss des Gewichts entstehen kann.
- Um eine horizontale Verkleidung zu erhalten, sollte in der Mitte eine höhere Unterkonstruktion vorgesehen werden, um diese Verformung auszugleichen.

Empfehlungen für die Unterkonstruktion

- **Die Verkleidung niemals direkt auf** die Metallstruktur montieren, auch nicht bei vorhandener oberer Abdeckleiste.
- Eine Unterkonstruktion von **mindestens 40 mm** über die gesamte Fläche installieren.
- Die obere PVC-Abdeckplane straff spannen, um Faltenbildung und Wasseransammlungen zu vermeiden.
- Die Unterkonstruktionsbalken **senkrecht zu den Längsprofilen der Terrasse** (also parallel zu den Laufschielen) anordnen (siehe Skizze unten)

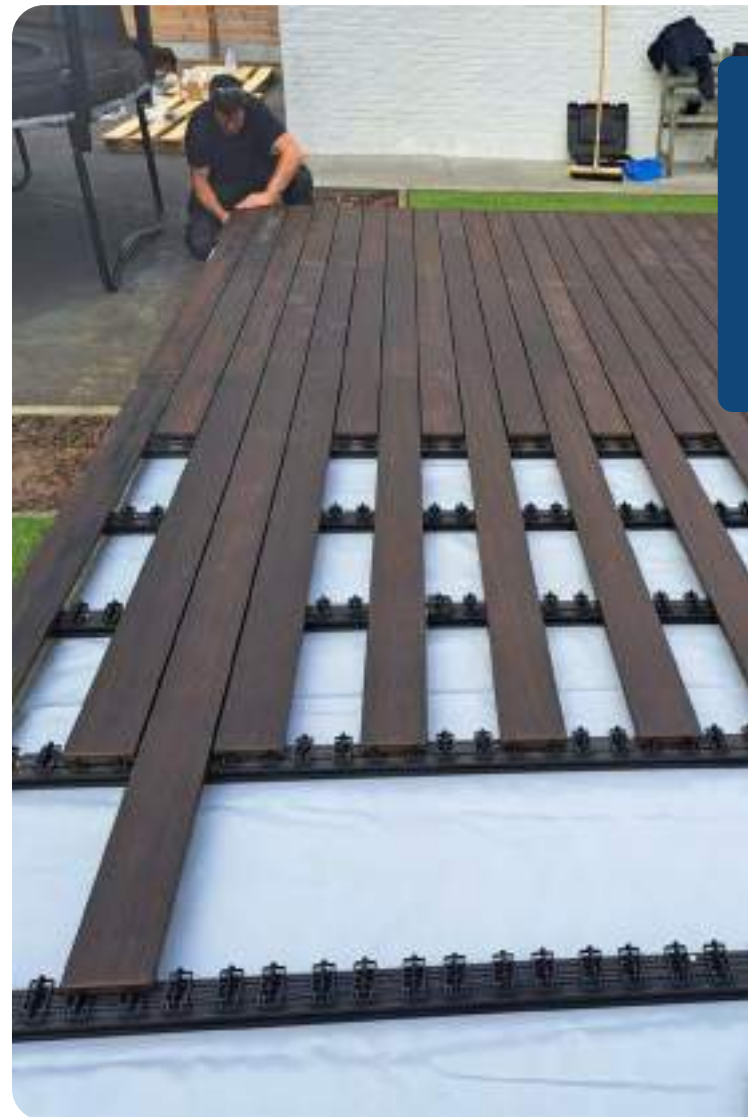

Unsere Empfehlungen:

Um die Langlebigkeit und die Ästhetik Ihrer mobilen Terrasse zu gewährleisten, empfehlen wir Ihnen:

- Ein Verkleidungsmaterial zu wählen, das für den Außenbereich geeignet sowie UV- und feuchtigkeitsbeständig ist.
- Den Zustand der Befestigungen sowie der Unterkonstruktion regelmäßig zu überprüfen.
- Einen Belüftungsabstand zwischen Unterkonstruktion und Verkleidung vorzusehen, um Kondensation und Schimmelbildung zu vermeiden.
- Eine regelmäßige Reinigung sicherzustellen: Kehren, klares Wasser und Neutralseife verwenden und je nach Material eine geeignete Behandlung auftragen (Öl oder Sättiger für Holz, einfaches Abspülen bei Verbundwerkstoff).
- Im Hinterkopf zu behalten, dass regelmäßige Pflege die Lebensdauer der Verkleidung verlängert und ihr ästhetisches Erscheinungsbild erhält.
- Zu beachten, dass die WaluDeck-Struktur bereits Lasten gemäß privater und öffentlicher Nutzung trägt, die Einhaltung dieser Empfehlungen jedoch entscheidend für eine optimale Nutzung bleibt.





**Automatischer Komfort –
die perfekte Verbindung von
Schutz und Design.**



Waluroll

VOLLAUTOMATISCHE
ROLLADENABDECKUNGEN

Übersicht

| | |
|-----------------------|-----|
| VERGLEICHSTABELLE | 80 |
| OBERFLUR-MECHANISMEN | |
| ROLL'TOP 100 | 82 |
| ROLL'TOP 200 | 86 |
| ROLL'TOP 300 | 90 |
| UNTERFLUR-MECHANISMEN | |
| UN'ROLL 500 | 96 |
| UN'ROLL 800 | 102 |
| LAMELLEN | |
| LAMELLEN | 108 |































WaluRoll

VOLLAUTOMATISCHE
ROLLADENABDECKUNGEN

| Modell | Roll'Top 100 | Roll'Top 200 | |
|-----------------------------|--|---|----------------------|
| Design | | | |
| Farben | Stützen aus thermolackiertem Aluminium | | |
| | Weiß | Anthrazit | Grau |
| Ausführung | Stützen aus thermolackiertem Aluminium | | |
| | Verkleidung aus Verbundholz (WPC) | | |
| | | Polywood Eiche | Polywood Graphit |
| Varianten | - | Standard (elektrisch) | Solar |
| Motor | Rohrmotor 80 oder 120 Nm mit mechanischen Endpositionen 120Nm mit elektronischen Endpositionen (optional) | Rohrmotor 80 oder 120 Nm mit elektronischen Endpositionen | |
| Welle | eloxiertes Aluminium D. 180 mm | eloxiertes Aluminium D. 180 mm | |
| Maximale Poolgröße | 5 x 13m | 5 x 13m | |
| Stromkasten | mit Ausgang potenzialfreier Kontakt (zB. für Salzelektrolysegerät) | mit Ausgang potenzialfreier Kontakt (zB. für Salzelektrolysegerät) | |
| Kompatibilität Bluetooth | ✓ | ✓ (nicht verfügbar für Solarmodelle) | |
| Gemass nach Sicherheitsnorm | ✓ | ✓ (nicht verfügbar für Solarmodelle) | |
| Garantie | Lamellenpanzer: 3 Jahre Motorisierung: 3 Jahre Elektrischer Schaltkasten: 2 Jahre | Lamellenpanzer: 3 Jahre Motorisierung: 3 Jahre Elektrischer Schaltkasten: 2 Jahre | |

VERGLEICHSTABELLE

| | Roll'Top 300 | Un'Roll 500 | Un'Roll 800 |
|--|--|---|---|
| |  |  |  |
| | Stützen aus thermolackiertem Aluminium | Balken aus thermolackiertem Aluminium | |
| |  Weiß  Anthrazit  Grau |  Weiß  Anthrazit  Eloxiert | - |
| | Verkleidung (PVC Profile) | Gitterrost aus Aluminium oder Holz | Feinsteinzeug-Platten oder Roh-PVC- Gitterrost zum Folieren oder Verfliesen |
| |  Weiß  Hellgrau |  Weiß  Hellgrau  Sand  Mittelgrau |  Light  Grau  Anthrazit |
| |  Sand  Holzoptik |  Kebony  Accoya | |
| |  Light  Light Solar  + Solar  Moov' | Trennwand optional in PVC weiß/grau. | Trennwand optional in PVC weiß/grau. |
| | Rohrmotor 120 Nm mit elektronischen Endpositionen | Rohrmotor IP65 120 Nm mit elektronischen Endpositionen | Rohrmotor IP65 300 Nm mit elektronischen Endpositionen |
| |  eloxiertes Aluminium D. 180 mm |  eloxiertes Aluminium D. 180 mm |  eloxiertes Aluminium D. 180 mm |
| | 5 x 13m | 5.5 x 13m | 5.5m x 13m |
| | mit Ausgang potenzialfreier Kontakt (zB. für Salzelektrolysegerät) | mit Ausgang potenzialfreier Kontakt (zB. für Salzelektrolysegerät) | mit Ausgang potenzialfreier Kontakt (zB. für Salzelektrolysegerät) |
| | ✓ (nicht verfügbar für Solarmodelle) | ✓ | ✓ |
| | ✓ | ✓ | ✓ |
| | Lamellenpanzer: 3 Jahre Motorisierung: 3 Jahre Elektrischer Schaltkasten: 2 Jahre | Lamellenpanzer: 3 Jahre Motorisierung: 3 Jahre Elektrischer Schaltkasten: 2 Jahre | Lamellenpanzer: 3 Jahre Motorisierung: 3 Jahre Elektrischer Schaltkasten: 2 Jahre |



Zusammenfassung

Der Roll'Top 100 ist das Einstiegsmodell der Serie und vereint Qualität mit modernem Design. Sein pulverbeschichtetes Aluminiumgestell, erhältlich in Weiß, Grau oder Anthrazitgrau, fügt sich harmonisch in jede Umgebung ein.



Farben



Weiß



Anthrazit



Grau

Technische Daten

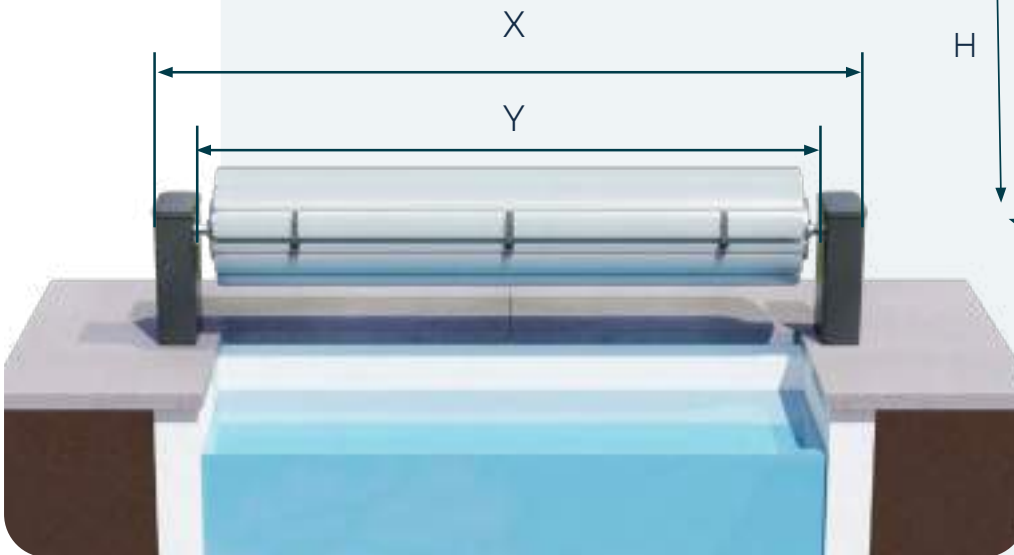

X = Beckenbreiten + 370mm
Y = Innenbreite des Beckens + 150 mm (oder maßgefertigt)
A = 385mm B = 210mm
D = 110mm H = 470mm

Installation

Aufrollung nicht empfehlenswert, wenn die Radien des Pools ≥ 300 mm sind.

C: Aufrollvorrichtungswelle lotrecht

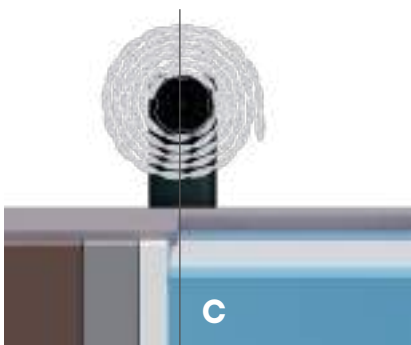

mit geradem Randstein

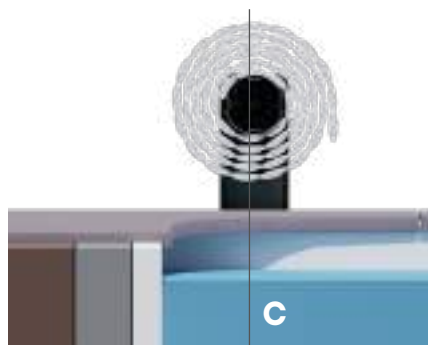

bei abgerundetem Randstein

| Beckenlänge | Aufrolldurchmesser mit PVC-Lamellen (60mm) |
|-------------|--|
| 5 m | 378 mm |
| 6 m | 402 mm |
| 7 m | 425 mm |
| 8 m | 447 mm |
| 9 m | 468 mm |
| 10 m | 487 mm |
| 11 m | 506 mm |
| 12 m | 525 mm |
| 13 m | 542 mm |

Optionen System



Kabellose Funkfernbedienung



**Steuerung des Rollladens über
Bluetooth-App**
(kompatibel mit IOS 11 & android 7.0)



Diese Broschüre auf der Seite
„Dokumentation“ unserer
Website herunterladen.





Eigenschaften

 **Welle aus eloxiertem Aluminium:** 
181 mm Durchmesser

 **Rohrmotor 80 oder 120 Nm**
mit mechanischen Endpositionen

 **Maximale Poolabmessungen**
5 x 13m

 **Erforderliche Kabelquerschnitte**
(nicht im Lieferumfang enthalten):
- Motor / Schaltkasten: 2 x 6mm² (> 3,5 m
bis 15 m) oder 2 x 10mm² (> 15 m bis 30 m)
- Fernbedienung: 2 x 2.5mm² (Option)
- Ausgang für Salzelektrolyse: 2 x 2.5mm²
(Option)
- Rohrmotor wird mit 0,7 m Kabel geliefert.

 **Typgeprüft nach der Norm NF-P
90-308**

 **Treppe**
Winkelausschnitt





Zusammenfassung

Der Roll'Top 200 vereint Eleganz und Praktikabilität mit seinem Stützen aus Aluminium und Holz. Er wurde für eine vereinfachte Installation und minimale Arbeiten vor Ort entwickelt und integriert alle Funktionen direkt in seinem Fußgestell. Er ist auch in einer Solarversion erhältlich, ideal für bestehende Becken (keine Kabelverlegung erforderlich).

Varianten



Roll'Top 200



Roll'Top 200 Solar

Technische Daten

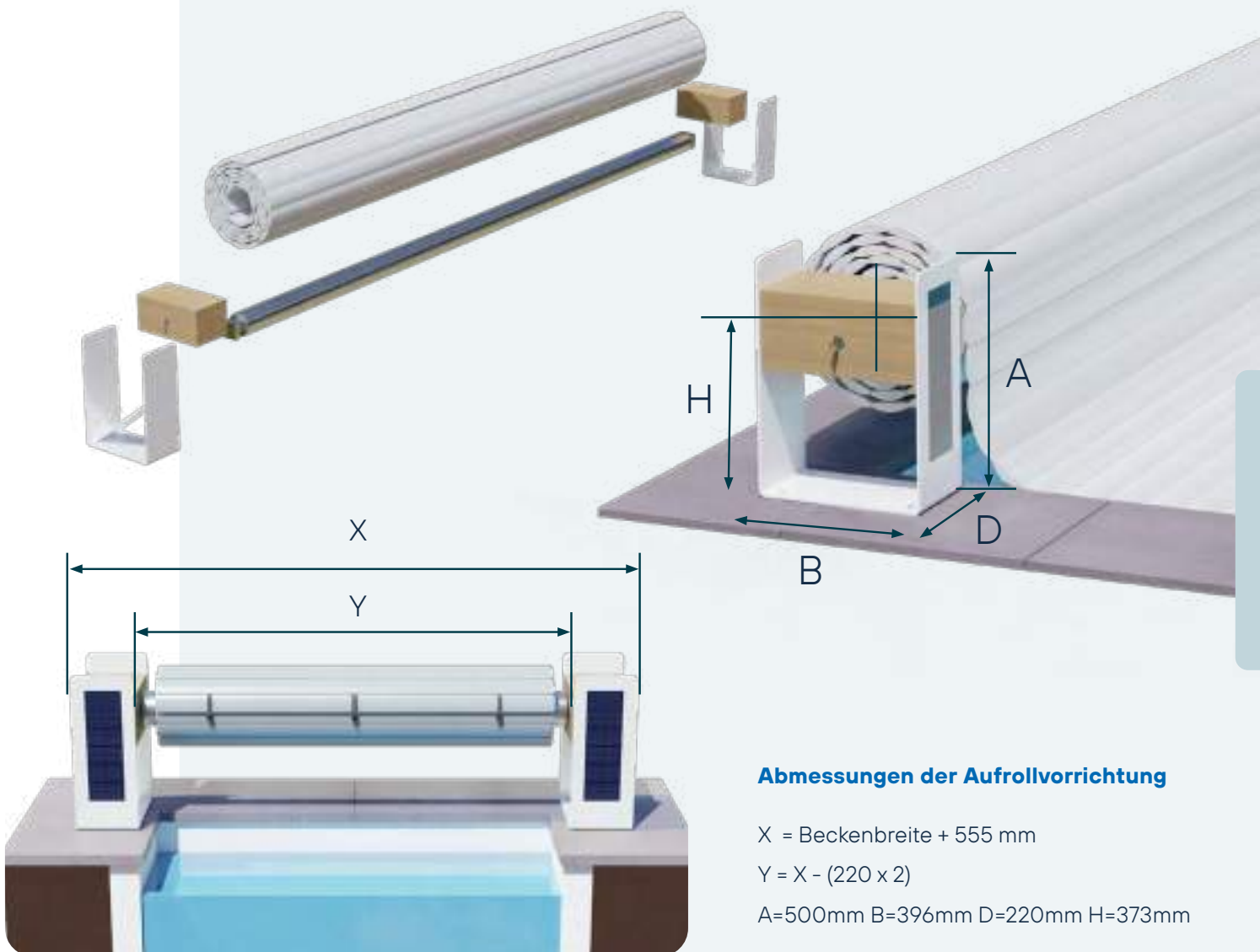

Installation

Nicht empfohlen für Becken mit Eckenradius $\geq 300 \text{ mm}$

C : Aufrollvorrichtungswelle lotrecht

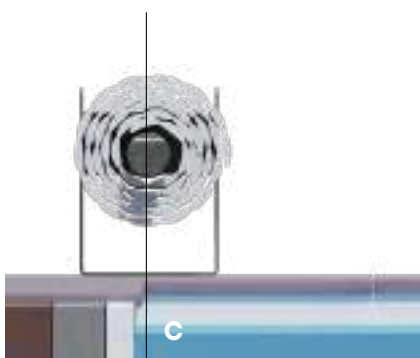

mit geradem Randstein

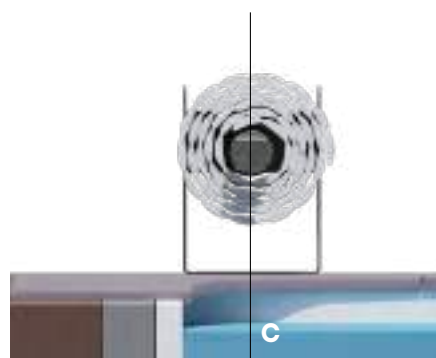

bei abgerundetem Randstein

Farben

Verkleidung (Verbundholz)



Polywood
hell



Polywood
graphit

Stützen



Anthrazit



Weiß



Optionen System



Kabellose Fernbedienung
(nicht verfügbar für Solarmodelle)



**Steuerung des Rollladens über
Bluetooth-App**
(kompatibel mit IOS 11 & android 7.0)
(nicht verfügbar für Solarmodelle)

24V Anschluss
(bei unzureichender Sonneneinstrahlung)



Diese Broschüre auf der Seite
„Dokumentation“ unserer
Website herunterladen.

Eigenschaften

ALU Welle aus eloxiertem Aluminium: 181 mm Durchmesser

Rohrmotor 80 oder 120 Nm
mit elektronischen Endpositionen

Maximale Poolabmessungen
5 x 13m

Erforderliche Kabelquerschnitte
(nicht im Lieferumfang enthalten):
- Motor / Schaltkasten: 2 x 6mm² (> 3,5 m bis 15 m) oder 2 x 10mm² (> 15 m bis 30 m)
- Fernbedienung: 2 x 2.5mm² (Option)
- Ausgang für Salzelektrolyse: 2 x 2.5mm² (Option)
- Rohrmotor wird mit 0,7 m Kabel geliefert.

Typgeprüft nach der Norm NF-P 90-308

Treppe
Winkelausschnitt





WaluRoll

VOLLAUTOMATISCHE
ROLLADENABDECKUNGEN

ROLL'TOP 300



Zusammenfassung

Der Roll'Top 300 ist mehr als nur eine Poolabdeckung – er ist ein echtes Designelement für Ihren Garten! Personalisierbar nach Ihren Wünschen – offenes oder geschlossenes Bankdesign, mobil oder fest, elektrisch oder mit Solarantrieb, weiß, grau oder anthrazit, Holzoptik, LED-Beleuchtung, Fernbedienung... – er fügt sich harmonisch in die Außenumgebung ein und sorgt gleichzeitig für den Schutz des Beckens.

Variantes



Light

+

Light solar

+ Solar

+ Solar Moov'

geliefert als Bausatz
24V-Stromversorgung

24V-Solarstromversorgung

Technische Daten

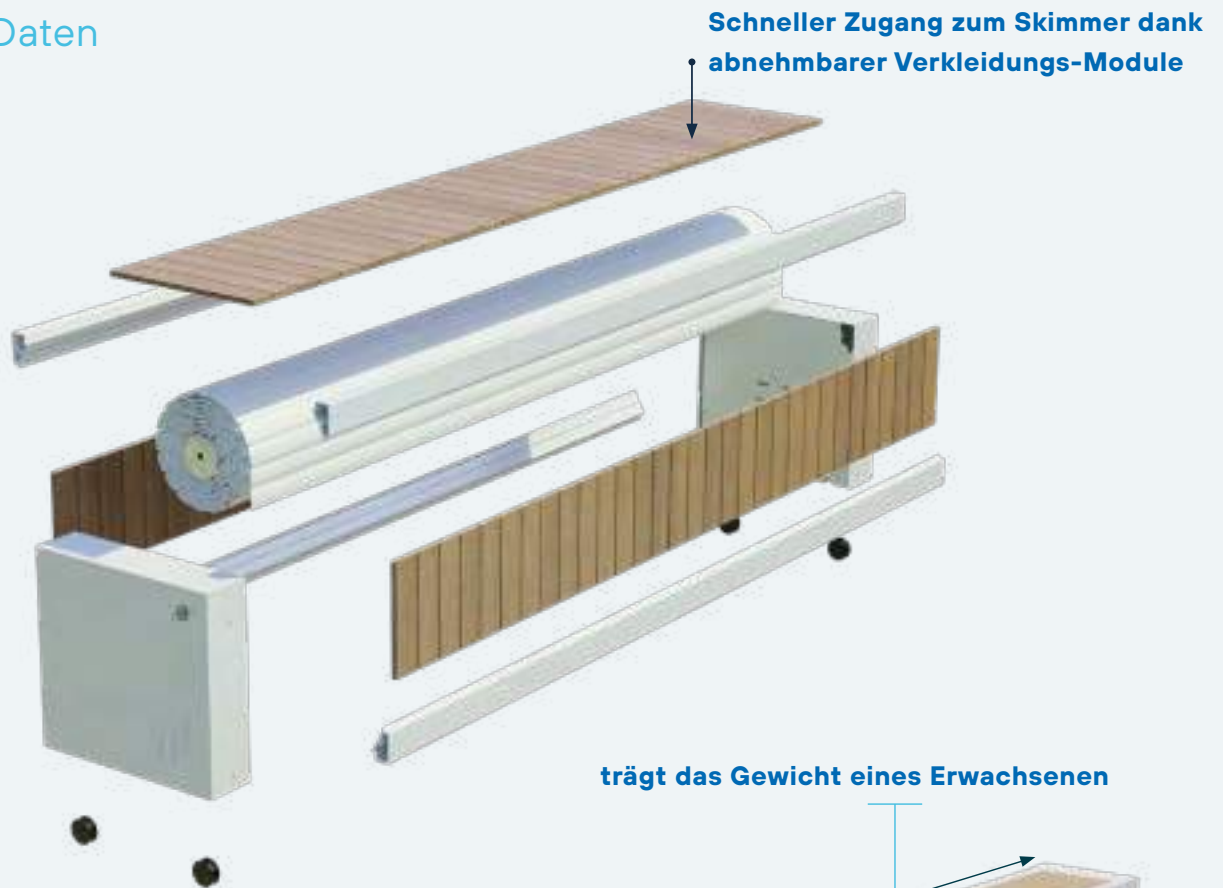

trägt das Gewicht eines Erwachsenen

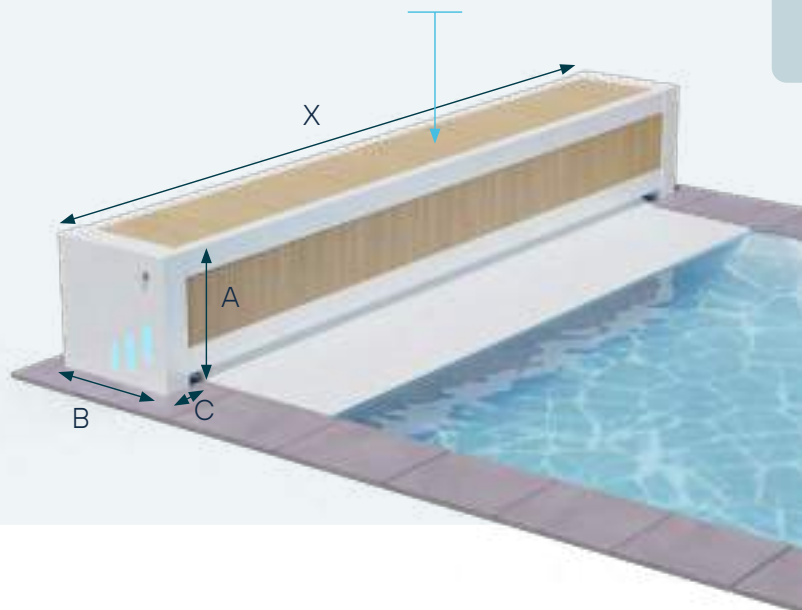

Abmessungen der Bank = Auf Anfrage

X = siehe Maßtabelle in der Montageanleitung

Medium: A = 587, B = 624, C = 164
Pool bis 8 m Länge

Large: A = 647, B = 684, C = 173
Pool zwischen 8 und 13 m Länge

Installation

Nicht empfohlen für Becken mit Eckenradius >250mm

C : Aufrollvorrichtungswelle lotrecht

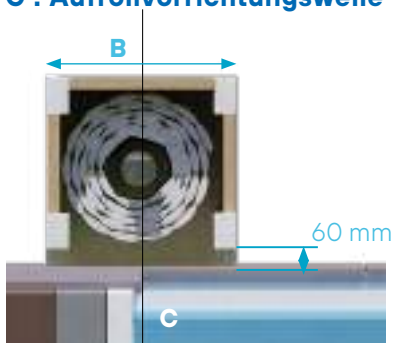

mit geradem Randstein

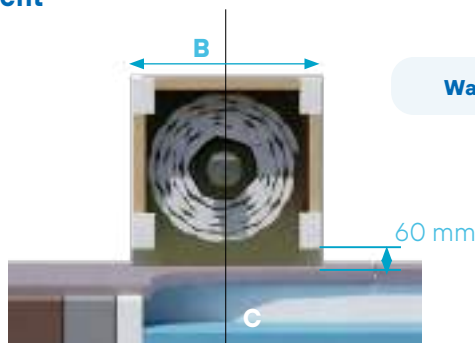

bei abgerundetem Randstein

Warnung: Nicht als Sprungbrett verwenden.

Farben

PVC Verkleidung



Farbe der Stützen und Balken

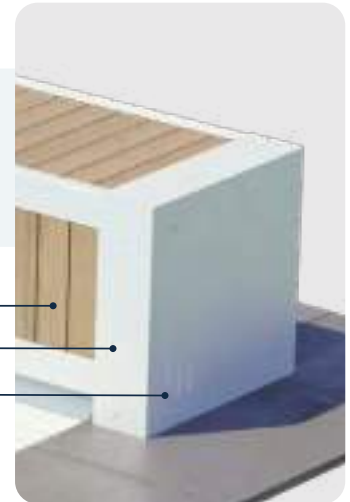

Alle unsere Gitterroste sind vormontiert, um eine schnellere und effizientere Montage zu ermöglichen.

Optionen System



Kabellose Fernbedienung
(nicht verfügbar für Solarmodelle)



Steuerung des Rollladens über Bluetooth-App
(kompatibel mit IOS 11 & android 7.0)
(nicht verfügbar für Solarmodelle)



Vormontage Bank



LED Beleuchtung
(nicht verfügbar für Solarmodelle)



Winter Schutzhülle



Diese Broschüre auf der Seite „Dokumentation“ unserer Website herunterladen.

Eigenschaften

Wird als Bausatz geliefert
(außer wenn die Option Vormontage gewählt wurde)

Welle aus eloxiertem Aluminium:
181 mm Durchmesser

Rohrmotor 120Nm
mit elektronischen Endpositionen
Inklusive Ausgang für Salzelektrolysegerät

Maximale Poolabmessungen
5 x 13m

Maximaler Radius der Ecken
250mm

Treppe
Winkelausschnitt

Typgeprüft nach der Norm NF-P 90-308

Erforderliche Kabelquerschnitte
(nicht im Lieferumfang enthalten):
- Motor / Schaltkasten: 2 x 6mm² (> 3,5 m bis 15 m) oder 2 x 10mm² (> 15 m bis 30 m)
- Fernbedienung: 2 x 2,5mm² (Option)
- Ausgang für Salzelektrolyse: 2 x 2,5mm² (Option)
- Rohrmotor wird mit 0,7 m Kabel geliefert.









WaluRoll

VOLLAUTOMATISCHE
ROLLADENABDECKUNGEN

UN'ROLL 500



Zusammenfassung

Der Unterflurrollladen Un'Roll 500 sorgt für einen saubereren, sichereren und besser temperierten Pool. Er wird in eine Nische eingebaut, die durch eine Trennwand vom Becken getrennt ist. In dieser Nische befindet sich der Mechanismus, der unter einem Gitterrost verborgen ist, der von einem Aluminiumträger getragen wird. Walter ermöglicht eine perfekte Ausführung dank seiner verschiedenen Abdeckmöglichkeiten (Holz oder Aluminium in mehreren Farben).



Einbauvarianten

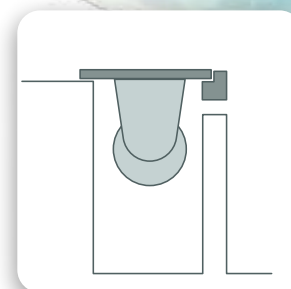
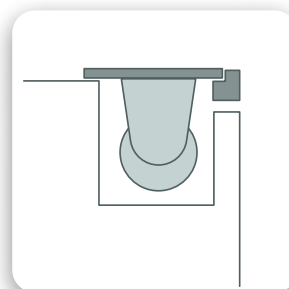
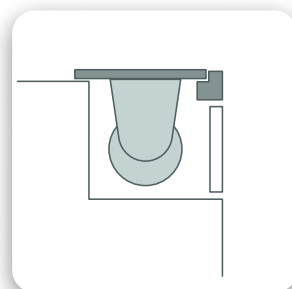
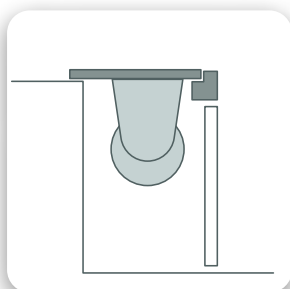



Abmessungen

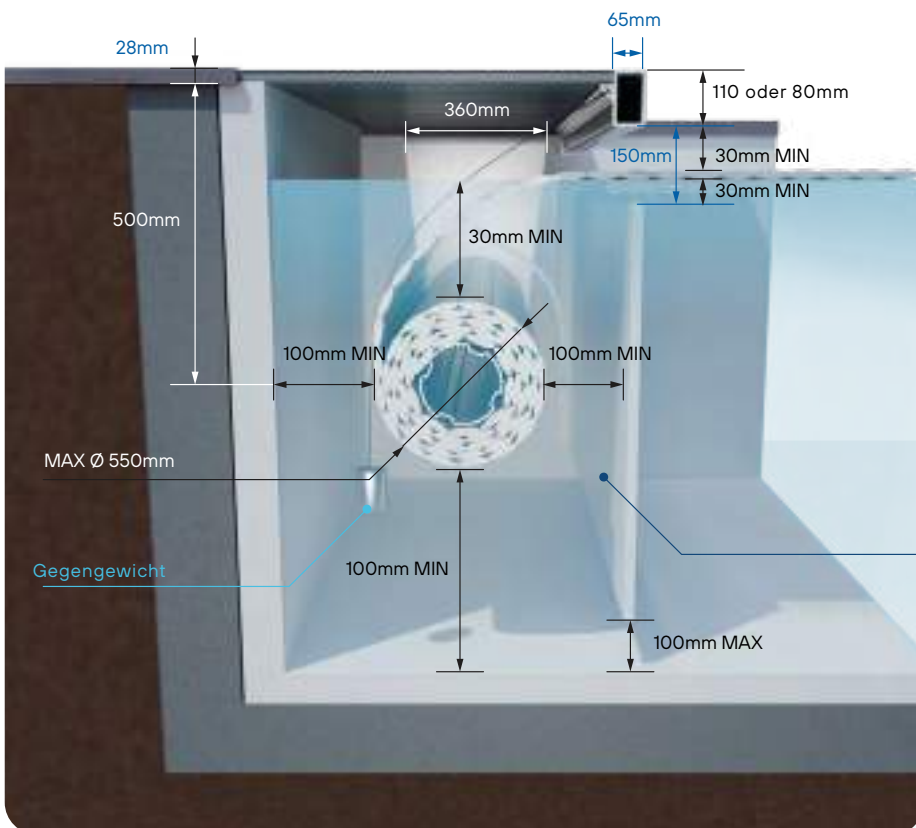
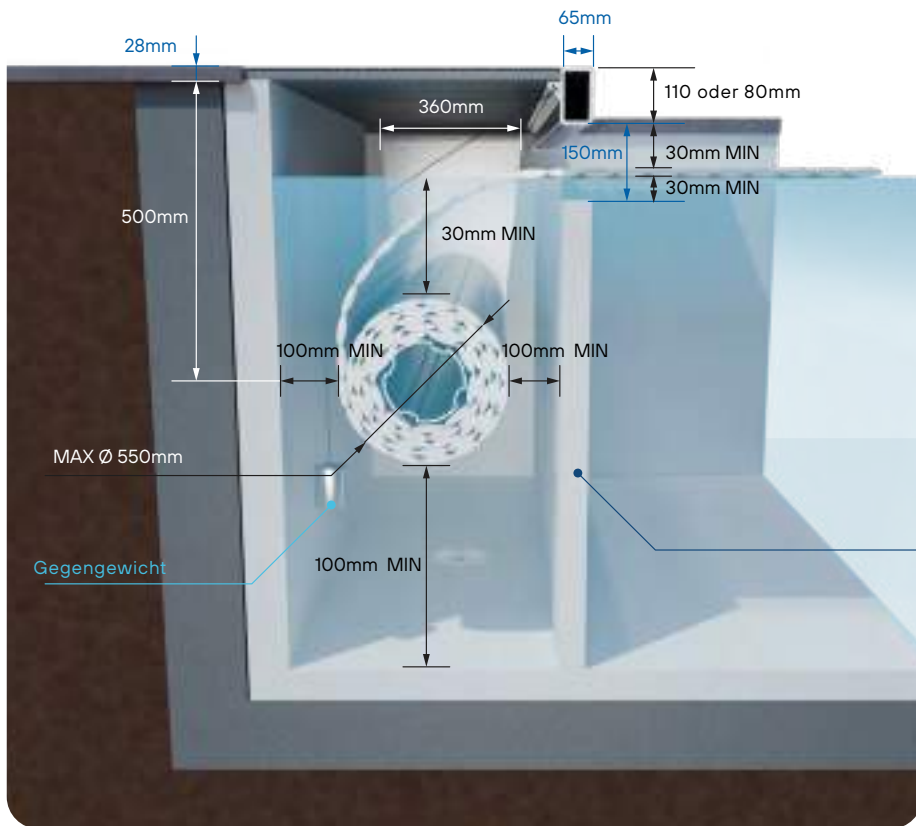

PVC-Trennwand

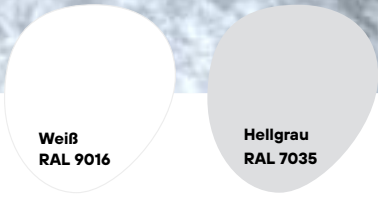

Sturzbalken 80 oder 110 mm

Der **80-mm-Sturzbalken** ist ursprünglich für Becken mit einer Breite von bis zu 4 Metern vorgesehen, ohne dass eine Verstärkung erforderlich ist. Auf Wunsch kann jedoch eine Verstärkung angeboten werden.

Wird ein interner Verstärkungsträger in den 80-mm-Sturzbalken integriert, können Becken mit einer maximalen Breite von bis zu 5 Metern abgedeckt werden.

Für eine Verstärkung im **80-mm-Sturzbalken** → +5,6 kg/lfm

Für eine Verstärkung im **110-mm-Sturzbalken** → +8,2 kg/lfm

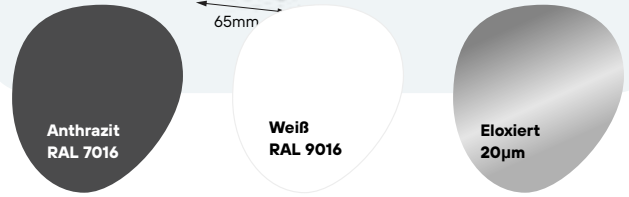
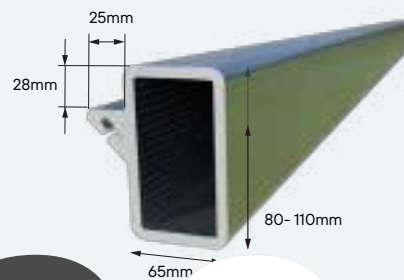

Gitterroste
Aluminium pulverbeschichtet

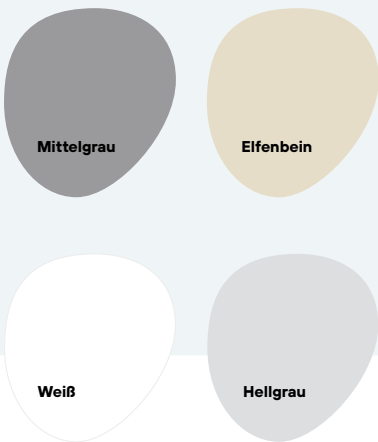
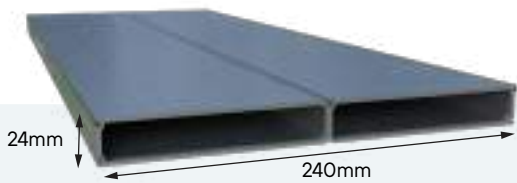

Holz

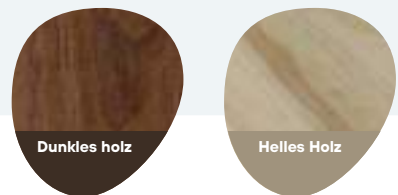

Alle unsere Gitterroste sind vormontiert, um eine schnellere und effizientere Montage zu ermöglichen.

Holz ist ein lebendiges Material: Verfärbungen, Verformungen oder das Austreten von Gerbsäure sind natürliche Phänomene. Eine regelmäßige Reinigung wird empfohlen. Walter übernimmt keine Haftung für die natürliche Veränderung des Holzes.

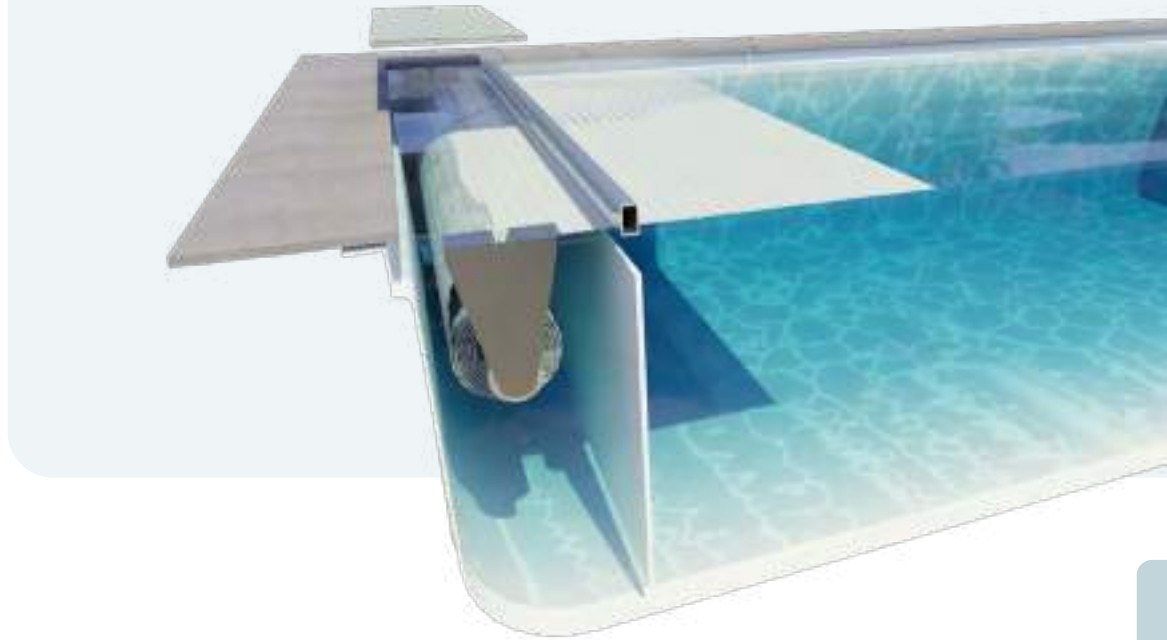

FLANSCHEN



Balkenbefestigungen möglich



Wandbefestigung der Trägerfüße:

Wenn $M1$ zwischen $F1 - 40$ mm und $F1 - 70$ mm liegt, montieren wir einen Träger mit einer Länge von $M1 - 10$ mm. Wenn $M1 < F1 - 70$ mm, müssen die Beckenrandsteine zugeschnitten werden, und wir setzen einen Träger mit einer Länge von $F1 - 70$ mm ein.



Befestigung mit Winkel unter dem Beckenrandstein:

Wenn $M1$ zwischen $F1 - 50$ mm und $F1 - 70$ mm liegt, montieren wir einen Träger mit einer Länge von $M1 - 10$ mm. Wenn $M1 < F1 - 70$ mm, müssen die Beckenrandsteine zugeschnitten werden, und es wird ein Träger mit einer Länge von $F1 - 70$ mm verwendet.



Optionen System



Kabellose Funkfernbedienung



Steuerung des Rollladens über Bluetooth-App (kompatibel mit IOS 11 & android 7.0)



Sturzbalken aus pulverbeschichtetem Aluminium

Eloxiertes Aluminium



Trennwand aus PVC

Farbe: Weiß oder Hellgrau
Dicke: 28 mm



Thermopack-Winkel

Unter dem Beckenrandstein angebrachter Winkel, entwickelt für Styroporbecken und Becken mit Isolierung. Bietet eine größere Stabilität.



Mögliche Motorwahl

Zubehör



Kabelanschluss-Set

- 1 wasserdichte Abzweigdose (110 x 110 x 55 mm)
- 3 Kabelverschraubungen
- 1 Zweikomponenten-Gel-Set, 1 L



Diese Broschüre auf der Seite „Dokumentation“ unserer Website herunterladen.

Eigenschaften

Komponenten aus Edelstahl V4A und eloxiertem Aluminium 20µm

Unterwassermotor und wartungsfreundlich

Treppe
Winkelausschnitt

Flexible Installation
Passt zu allen neuen und renovierten Pools.

Diskretes System
halb unter dem Wasserspiegel

Stromkabel Motor
< 10m: 2x 4 mm² + 4x 1,5mm²
> 10m bis 35m: 2x 6 mm² + 4x 1,5mm²
Motor wird mit 5m Kabel geliefert.

Befestigung unter den Randsteinen
Keine Bohrungen in den Poolwänden

Kompatible mit allen Pools
Bis 13 m Länge





WaluRoll

VOLLAUTOMATISCHE
ROLLADENABDECKUNGEN

UN'ROLL 800



Zusammenfassung

Mit Un'Roll 800 bietet Walter Pool eine unter der Strandfläche versenkbare Abdeckung, die Funktionalität und Diskretion vereint. Eine Lösung, die sich nahtlos in die Umgebung des Pools einfügt, ohne dessen Ästhetik zu beeinträchtigen.

Sobald das Becken geöffnet ist, verschwindet die Abdeckung und gibt einen angenehmen Raum frei, in dem man sich entspannen, die Sonne genießen oder die Kleinen sicher auf einem stabilen und beruhigenden Unterwasserstrand spielen lassen kann.



Produktvorteile :

⊕ Integrierter Motor ⊕ Ästhetik

Die Abdeckung wird mit einem Rohrmotor angetrieben, der in die Wickelwelle integriert ist.

Der Rollladen ist in einer gemauerten Sitzbank oder hinter einer Trennwand untergebracht und wird durch ein Abdeckrost elegant verdeckt.

⊕ Hoher Wasserstand

Dieses System ermöglicht einen hohen Wasserstand – nur 5 cm unterhalb der Beckenrandsteine. (Mit 60 mm Lamellen)

| Beckenlänge | Wickeldurchmesser mit PVC-Lamellen (60mm) |
|-------------|---|
| 5 m | 378 mm |
| 6 m | 402 mm |
| 7 m | 425 mm |
| 8 m | 447 mm |
| 9 m | 468 mm |
| 10 m | 487 mm |
| 11 m | 506 mm |
| 12 m | 525 mm |
| 13 m | 542 mm |



Abmessungen

Die Position der Achse darf 1,00 m unterhalb der Wasserlinie nicht überschreiten.

Gemauerte Trennwand

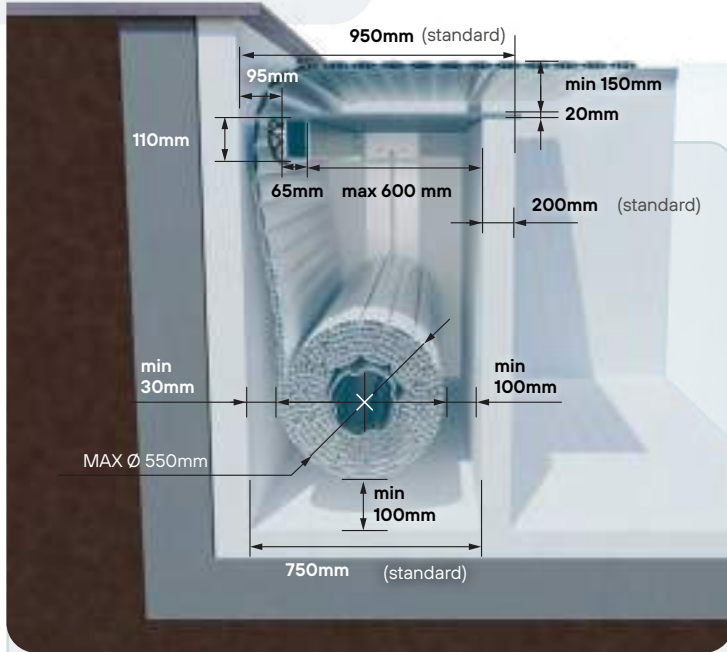

Standardausführung

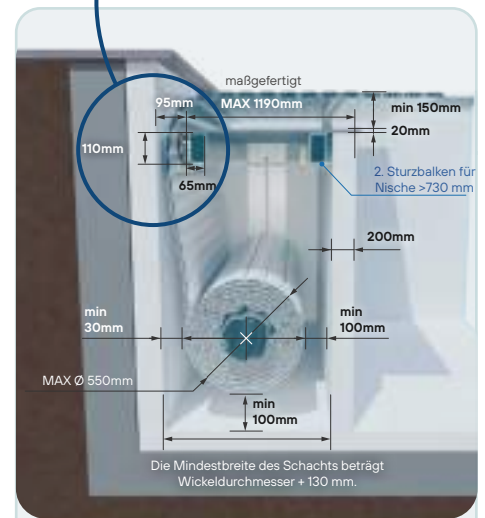
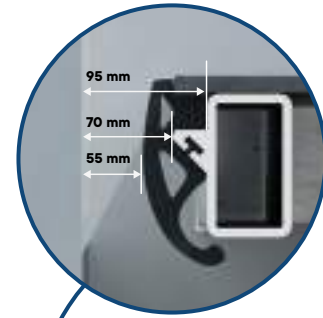

Maßanfertigung

Die Mindestbreite des Schachts beträgt Wickeldurchmesser + 130 mm.

PVC-Trennwand

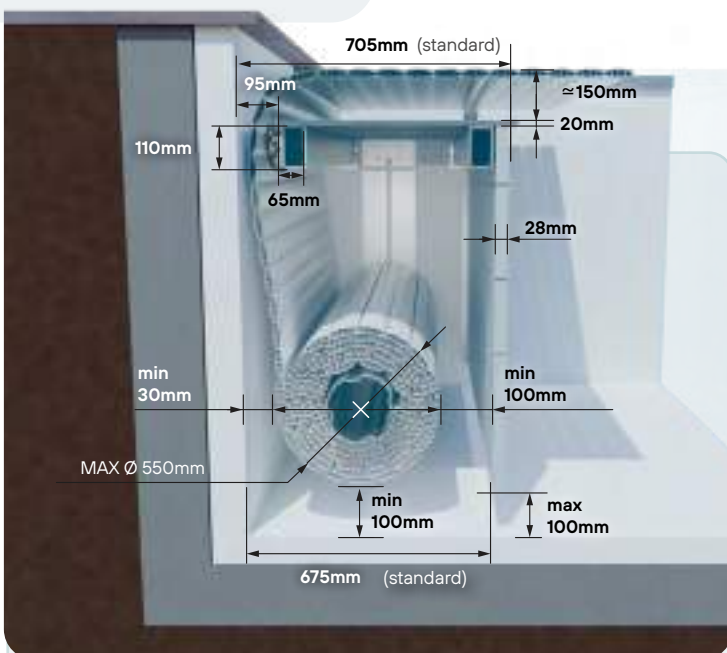

Standardausführung

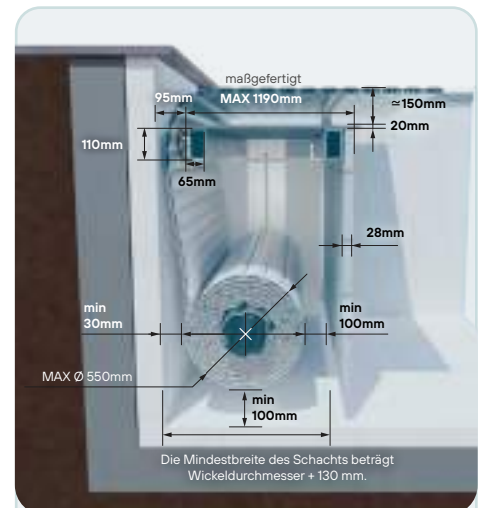

Maßanfertigung

Die Mindestbreite des Schachts beträgt Wickeldurchmesser + 130 mm.

Befestigungssystem

STANDARD:

UFS (UnRoll-FlexiFix-System):

Wandplatte aus Edelstahl mit verstellbarer Achs-Halterung und Balken-Aufnahme.

Gemauerte Trennwand

2. Sturzbalken zwingend erforderlich
falls Schachtlänge > 730 mm



PVC-Trennwand



UFS (UnRoll-FlexiFix-System):

Achsposition seitlich und in der Höhe verstellbar, je nach Länge der Lamellenabdeckung (Wickeldurchmesser)

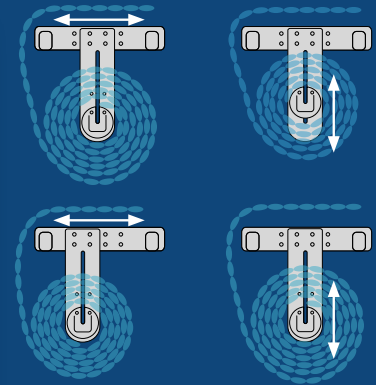

Anti-Blockierfunktion

Durch die Anpassung der Achsposition kann der Austrittswinkel der Lamellen reduziert werden – und somit das Risiko von ungewollten Blockierungen deutlich verringert werden.

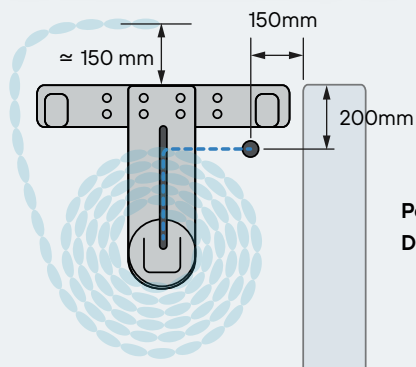

Position der vorgesehenen Durchführung für das Motorkabel

ZUBEHÖR

Wanddurchführung und Balkenaufnahme

Gemauerte Trennwand

2. Sturzbalken zwingend erforderlich
falls Schachtlänge > 730 mm



PVC-Trennwand



BETON-EINBAUKIT



UNIVERSALKIT



| N° | Bezeichnung |
|---|---------------------------------------|
| 1 | Universelle Wanddurchführungsflansch |
| 2 | Abdichtungsdichtung für Verfüllung |
| 3 | U-Flansch auf gegenüberlegender Seite |
| 4 | U-Flansch für Sirem-Motor |
| 5 | Verlängerungs-Abdichtungsdichtung |
| 6 | Beton-Verfüllungsverlängerer |
| 7 | Flansch-Abdichtungsdichtung |
| + ZUBEHÖR (Schrauben, Silikon, PVC-Rohre usw.) | |



Rohes PVC-Gitterrost zum Folieren oder Verfliesen



Technische Merkmale

Platten: 1 x 1 m

Stärke: 2 cm

Auf der Baustelle zuschneiden

Feinsteinzeug-Rost



Light



Grau



Anthrazitgrau

Technische Merkmale

Plattengewicht: 46 kg/m²

Breite: zwischen 25 cm und 59,4 cm

Länge: variabel zwischen 50 cm und 119 cm

Überstand an Wand/Trennwand: 2 cm

Fugenbreite zwischen den Platten: 2 mm (Farbe: Anthrazit)

Fugenabstand an beiden Enden: 5 mm

Kalibrierte und rektifizierte Platten, 20 mm stark

Auflagepunkte: maximal alle 60 cm

Abgerundete Kanten vorne und hinten

Schaumstoffzwischenlage (1 mm) an beiden Seiten der Platte, um Reibung zu vermeiden

Bei der Montage sind zwei Keile unter dem Feinsteinzeug anzubringen, um den Rost sicher in Position zu halten



PVC-Trennwand

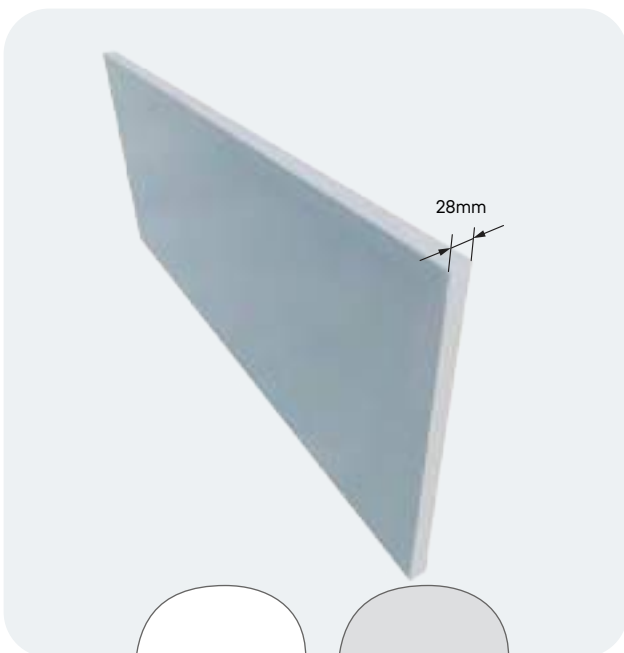

Weiß
RAL 9016

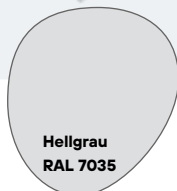

Hellgrau
RAL 7035

Optionen System



Kabellose Fernbedienung



Steuerung des Rollladens über Bluetooth-App

(kompatibel mit IOS 11 & android 7.0)



Sturzbalken aus pulverbeschichtetem Aluminium in Höhe 110 mm

Eloxiertes Aluminium



Trennwand aus PVC

Farbe: weiß oder hellgrau

Dicke: 28 mm

Zubehör



Kabelanschluss-Set

- 1 wasserdichte Abzweigdose (110 x 110 x 55 mm)
- 3 Kabelverschraubungen
- 1 Zweikomponenten-Gel-Set, 1L



Beton-Einbaukit

SEMECINO-0016



Universalkit

SEMECINO-0015



Diese Broschüre auf der Seite „Dokumentation“ unserer Website herunterladen.

Eigenschaften

Komponenten aus Edelstahl V4A und eloxiertem Aluminium 20µm

Flexible Installation
Passt zu allen neuen und renovierten Pools. (eine Kabeldurchführung muss vorgesehen werden)

Unauffällige Befestigung unter Wasse

Unterwassermotor und wartungsfreundlich







Geeignete Beckengrößen
Bis 13 m lang und 5,50 m breit

Hoher Wasserstand
Dieses System ermöglicht einen besonders hohen Wasserstand – nur 5 cm unterhalb der Beckenrandsteine.

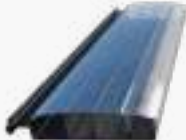
Stromversorgungskabel
Motor < 10 m: 2 x 4 mm² + 5 x 1,5 mm²
10 m bis 35 m: 2 x 6 mm² + 5 x 1,5 mm²
Der Motor wird mit einem 5 m langen Kabel geliefert.



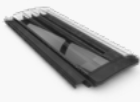

| | | |
|-------------------------------|--|---|
| Type |  PVC (60 x 14 mm) |  PC (60 x 14 mm) |
| Farbe |  Hellgrau  Mittelgrau  Weiß  Sand |  Solar  Alu-look |
| Solareffekt | X | ☀ ☀ ☀ |
| Sichtbare Kondensation | ✓ Keine sichtbare Kondensation |  Hoch  Niedrig |
| Gewicht | 5kg/m ² | 3,2kg/m ² |
| T° min T° max | -10°C +60 °C | -30°C +120°C |
| Hagelbeständigkeit | X Nicht geprüft | HW3 |
| Entspricht der Norm | ✓ | ✓ |

Für RT100, RT200 & RT300 Light nicht verfügbar

Gut zu wissen:
Die Lamellen werden auf Basis der kleinsten Becken-Innenbreite (auf Wasserhöhe) mit folgenden Abzügen gefertigt:

- für oberirdische Rollläden (RollTop): 4 cm Abzug für PVC-Lamellen und 3 cm für PC-Lamellen
- für unterirdische Rollläden (UnRoll): 5 cm Abzug für PVC-Lamellen und 4,5 cm für PC-Lamellen
Die Lamellen – egal ob aus PVC oder Polycarbonat – können bei wiederholter Reibung (z. B. durch Gegengewichte, Skimmer, Einströmdüsen usw.) feine Kratzer aufweisen.

Die Intensität dieses Phänomens kann je nach gewählter Farbe variieren.

Es liegt in der Verantwortung des Installateurs, die erforderlichen Vorsichtsmaßnahmen zu treffen, um das Auftreten dieses Effekts zu minimieren.



Sicherheitsriemen

Im Lieferumfang enthalten:
Gurte in 3 Farben:
Weiß, Grau, Sand
Polycarbonat-Lamellen:
graue Gurte

Optionen Lamellen



Überlaufsatz

(zwingend erforderlich für Überlaufbecken)



Haltewinkel unter dem Randstein - aus pulverbeschichtetem Aluminium

Zur Befestigung der Sicherheitsriemen



Haltewinkel unter dem Randstein - aus Edelstahl

Zur Befestigung der Sicherheitsriemen



Wandbefestigung aus Edelstahl

zur Befestigung der Sicherheitsplatte aus
Edelstahl

Austauschbare Flügel-Endkappen PVC

ZUBEHÖR
+15 mm

STANDARD

-15 mm



Austauschbare Flügel-Endkappen PC

ZUBEHÖR
+10 mm

STANDARD

-5 mm





**“ Ein Schutz für alle
Jahreszeiten “**

 **Waluseasons**
WINTER- & SOMMERABDECKUNGEN

Übersicht

| | |
|----------------------------------|-----|
| AUSWAHLHILFE & SORTIMENT | 112 |
| WINTERABDECKUNGEN | |
| WINTERPLANE | 114 |
| WINTERNETZ | 116 |
| SICHERHEITSNETZ LUXE & SUPERLUXE | 118 |
| SLAT PROTECT PREMIUM | 120 |
| SOMMERABDECKUNGEN | |
| BUBBLE | 122 |
| SCHAUM | 124 |
| ECLIPSE AUFROLLVORRICHTUNGEN | 126 |

Perfekte Vielseitigkeit

WaluSeasons-Abdeckungen sind so konzipiert, dass sie Ihren Pool schützen und die Wartung erleichtern. Unsere Abdeckungen garantieren maximale Sicherheit für Kinder und Haustiere während der Winterzeit (bei Modellen, die der Norm entsprechen).

- Für bereits bestehende Becken oder solche, die sich im Bau oder in Renovierung befinden
- Für eingelassene oder oberirdische Pools

Winterabdeckungen Blickdicht und mit Filterwirkung

| | Produktreihe | Spannsystem | Beschreibung | Konform Norm NF P90-308 | Sonderform | Foto |
|--------|----------------------|--------------------|---|-------------------------|--|------|
| WINTER | WINTERPLANE | FIX SAND STAR | Sicherheits- Winterabdeckungen blickdicht | Ja | schräg geschnittene Kanten | |
| | | WOOD | Sicherheits-Winterabdeckung für Oberflurbecken | Ja | | |
| | | HIVERSAND | Winterabdeckung mit umlaufenden Gummiseil | Nein | | |
| | WINTERNETZ | FIX STAR HIVERSAND | Winterabdeckungen mit Filterwirkung | Nein | schräg geschnittene Kanten | |
| | SICHERHEITS-NETZ | LUXE SUPER LUXE | Sicherheits-Winterabdeckungen mit Filterwirkung | Ja | Luxe: Ja, angepasst an die Beckenform Super Luxe: Nein (nur rechteckig) | |
| | SLAT PROTECT PREMIUM | WINTER 4 SEASONS | Schutzplane für ROLLADENABDECKUNGEN | Nein | Nein Rechteckig | |

Spannsysteme & Ausführungen



FIX: Fix-Kit Klemmen & umlaufendes Keder



SAND: Cabiblics-Bänder Doppelbefestigung & Messingösen



STAR: Gurt + Dynamometerfedern & Kunststoffösen



WOOD: Cabiblics-Bänder Doppelbefestigung & Messingösen (Oberflurbecken)



HIVERSAND: Gummiseil & Messingösen (nicht Typengeprüft nach Norm)

Befestigungssysteme



Herausziehbarer Edelstahl-Stift mit Hülse



Feststehender P-Edelstahl-Stift



Feststehender P-Edelstahl-Rasenstift 41 cm

OPTIONAL
(nicht Typengeprüft nach Norm)



Herausziehbarer Edelstahlstift mit Hülse für Holzterrasse

OPTIONAL



Edelstahl-Haken

WALU WOOD BEFESTIGUNG





Winterplane:
schützen Sie
Ihrem Pool mit
einer kindersicheren
Winterabdeckung!

Technische Merkmale

Material und Verarbeitung
Blickdichte PVC-Doppelplane
650 g/m²

Durchschnittsgewicht
680 g/m²

Überstand
35 cm über den gesamten Umfang
(40 cm ab 70 m²)
WALU WOOD : 10 cm ab Aussenmass

Befestigungssysteme
Auf Modelle: FIX - SAND - STAR - HIVERSAND
Nach Wahl: Herausziehbarer Edelstahl-Stift, oder feststehender P-Edelstahl-Stift
WOOD : Edelstahl-Haken

Spannsysteme
Nach Wahl: FIX, SAND, WOOD, STAR & HIVERSAND

Zusammenfassung

Blickdichte Winterplanen bieten einen effizienten Schutz zur Sauberhaltung des Beckens und verhindern Algenentwicklung. Für mehr Flexibilität bei der Montage stehen Ihnen 5 verschiedene Spannsysteme zur Auswahl.

Farben

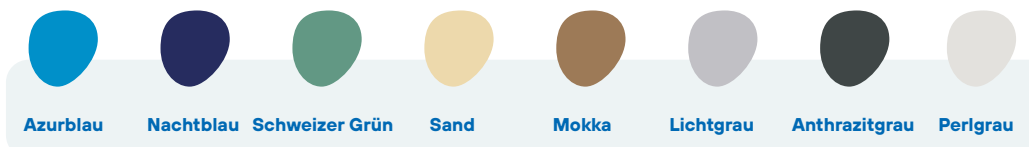

WICHTIG: für eine Rolladenabdeckung empfehlen wir unsere Schutzplane SLAT PROTECT PREMIUM (Seite 110-111)

Spannsysteme & Ausführungen



FIX: Fix-Kit Klemmen & umlaufendes Keder



SAND: Cabiblics-Bänder Doppelbefestigung & Messingösen



STAR: Gurt + Dynamometerfedern & Kunststoffösen



WOOD: Cabiblics-Bänder Doppelbefestigung & Messingösen (Oberflurbecken)



HIVERSAND: Gummiseil & Messingösen (nicht Typengeprüft nach Norm)



Die ⊕ Punkte

Schutz

Wirksamer Schutz des Schwimmbads schützt somit vor UV und Algenentwicklung

Konzeption

Ein zentralliegendes feines Netz ermöglicht das Abfließen und die Filterung des Regenwasser. Blätter oder andere Verunreinigungen werden zurückgehalten.

Zubereitung

PVC-Plane lackiert, mit UV-Schutz, Konfektion mit Hochfrequenz-Schweisstechnik

12x6m
MAX

Beckenmass
(Treppe inklusive)

Befestigungssysteme



Herausziehbarer Edelstahl-Stift mit Hülse



Feststehender P-Edelstahl-Stift



Feststehender P-Edelstahl-Rasenstift 41 cm
(nicht konform mit Norm NFP90-308)

OPTIONAL



Herausziehbarer Edelstahl-stift mit Hülse für Holzterrasse

OPTIONAL



Schutzhülle aus PVC für Dynamometerfeder

OPTIONAL



Winternetz:
die "leichte"
Lösung für die
Überwinterung
Ihres Pools

Technische Merkmale

Das zentrale PVC-Netz lässt Regenwasser durch und hält Verunreinigungen zurück.

Material & Verarbeitung
PVC Netz 280g/m² + Randverstärkung
PVC Plane (in Breite 50 bis 60 cm)
580 g/m²

Durchschnittsgewicht
ca. 400 g/m²

Überstand
35 cm über den gesamten Umfang
(40 cm ab 70 m²)

Befestigungssysteme
Auf Modelle: FIX - SAND - STAR - HIVERSAND
Nach Wahl: Herausziehbarer Edelstahl-Stift, oder feststehender P-Edelstahl-Stift
WOOD : Edelstahl-Haken

Spannsysteme
Nach Wahl: FIX, SAND, WOOD, STAR & HIVERSAND

Achtung: Diese Netzabdeckungen entsprechen nicht der Norm

Zusammenfassung

Durch ihr geringes Gewicht sind Winternetze sehr einfach zu installieren und zu entfernen. Für mehr Flexibilität bei der Installation können Sie zwischen 3 verschiedenen Befestigungssystemen wählen.

Farben



Blau



Grün



Sand



Lichtgrau

12x6m
MAX

Spannsysteme & Ausführungen



STAR



FIX



HIVERSAND



WOOD



Die + Punkte

Einrichtung

Durch ihr geringes Gewicht sind sie einfach zu montieren und zu demontieren, um mühelos zu überwintern.

Herstellung

Durch die Feinheit des Netzes wird das Regenwasser gefiltert. Die kreuzgenähten Bänder bieten großen Widerstand und eine perfekte Spannung der Abdeckung.

Lösung

Empfehlenswert für grössere Becken. 4 Farben zur Auswahl.



Webseite WaluSeasons 

Befestigungssysteme



Herausziehbarer Edelstahl-Stift mit Hülse



Feststehender P-Edelstahl-Stift



Feststehender P-Edelstahl-Rasenstift 41 cm
(nicht konform mit Norm NFP90-308)

OPTIONAL



Herausziehbarer Edelstahl-stift mit Hülse für Holzterrasse

OPTIONAL



Luxe & Superluxe:
hochwertige Sicherheitsnetze für alle Poolformen & Poolgrößen!

Technische Merkmale

Material und Verarbeitung
Polypropylen-Netz 135 g/m², UV beständig

Durchschnittsgewicht
250-300 g/m²

Überstand
35 cm über den gesamten Umfang (40 cm ab 70 m²)

Befestigung
Feststehender P-Edelstahlstift oder herausziehbarer Edelstahl-Stift mit Hülse

Spannung
Eingenähte Gurte mit Dynamometerfeder

Zusammenfassung

Unsere Sicherheitsnetze LUXE & SUPERLUXE bieten maximalen Schutz für Kinder und Haustiere. Genähte Bänder kombiniert mit Dynamometerfedern bieten extremen Widerstand. Diese Netze sind besonders empfehlenswert für sehr grosse Becken und verschneite Gebiete. Das Modell LUXE kann an alle Beckenformen angepasst werden (rund, oval, freiform, ...) und das Modell SUPER LUXE eignet sich perfekt für öffentliche Becken.

Farben



Blau-Schwarz



Grün-Schwarz



Grau-Schwarz



Abdeckmass



Luxe

Super Luxe

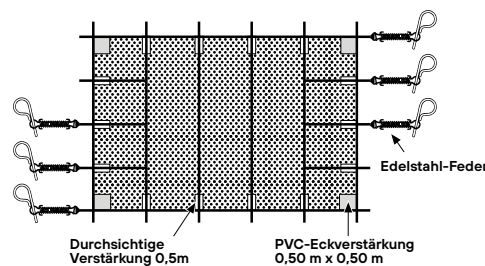

Eingenähte Gurte durchlaufend in der Breite und am Ende in der Länge

Anpassbar an alle Beckenformen (rund, oval, freiform ...)

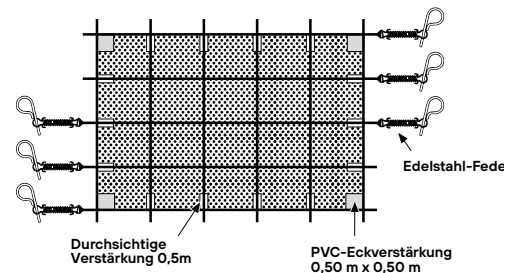

Eingenähte Gurte durchlaufend in der Breite und in der Länge

Bestens geeignet für grosse Becken und schneereiche Gegenden



Die + Punkte

Einrichtung

Ihr geringes Gewicht erleichtert die Handhabung, Regenwasser wird durch das feine Netz gefiltert

Herstellung

Eingenähte Gurten die sich kreuzen sorgen für eine sehr hohe Widerstandsfähigkeit und seine perfekte Spannung der Abdeckung

Lösung

Empfohlen für große Becken, 3 farben stehen zur Wahl



Webseite WaluSeasons

Befestigungssysteme



Herausziehbarer Edelstahl-Stift mit Hülse



Feststehender P-Edelstahl-Stift



Feststehender P-Edelstahl-Rasenstift 41 cm
(nicht konform mit Norm NFP90-308)

OPTIONAL



Herausziehbarer Edelstahl-stift mit Hülse für Holzterrasse

OPTIONAL



Schutzhülle aus PVC für Dynamometerfeder

OPTIONAL



Technische Merkmale

Material und Verarbeitung
Blickdichte Polyethylen-Plane
PVC-Netz geschweisst über den gesamten Umfang

Durchschnittsgewicht
280 g/m²

Überstand
kein Überstand. Die Plane wird auf das Beckeninmass angefertigt

Befestigung
Ösen und Sandowclip (Gummiseile mit Haken)

Zusammenfassung

SLAT PROTECT PREMIUM ist die ideale Ergänzung zu einem Oberflur- oder Unterflurrollladen. Die Schutzplane wird auf das Beckeninmass angefertigt und direkt auf die Lamellenabdeckung befestigt dank kleinen Sandowclips. SLAT PROTECT PREMIUM vermeidet die Ablagerung von Schmutz, Blättern oder Tannennadeln auf dem Rollladenpanzer und verhindert somit die Verschmutzung und Verfärbung der Lamellen. SLAT PROTECT PREMIUM gibt es in 2 Modellen : WINTER und 4 SEASONS.

Farben

SLAT PROTECT WINTER nur für die Überwinterung

SLAT PROTECT 4 SEASONS
für eine ganzjährige Benutzung,
auch während der Badesaison



Blau



Grün



Grau



Sand



Weiß / Grau aluminisiert



WaluSeason Webseite





Befestigung mit Sandowclips



Die ⊕ Punkte

Ergänzung

Für Oberflur- und Unterflur ROLLADENABDECKUNGEN geeignet, Verwandelt den Rollladenpanzer in eine blickdichte Winterabdeckung

Konfektion

Schnelle und einfache Einrichtung dank des geringen Gewichts und den Clips die sich direkt auf die Rollladenlamellen fixieren

Schutz

Wirksamer Schutz gegen UV Strahlen, Verschmutzungen und Verunreinigungen, Das im Umfang liegende Netz dient zur Stauung der Blätter und Filterung des Regenwassers

Randgitter

Ermöglicht eine optimale Ableitung des Regenwassers, während es Schmutz blockiert.



BUBBLE

erwärmt des Wasser am Tag, verhindert die Verdunstung, limitiert Wärmeverluste nachts

Technische Merkmale

Abdeckung

Zellpolyethylen mit UV-Schutz
2 Stärken: 400 und 500 µ
4 Konfektionsausführungen
Durchschnittsgewicht der Abdeckung:
368g/m2 bei 400 µ
460g/m2 bei 500 µ

Aufrollvorrichtung

Optional: ECLIPSE

Konfektion

Wir bieten Ihnen 4 Konfektionsausführungen:

Typ ECO: Verbindung durch Verschweißen, ohne Randverstärkung, ohne Ösen und ohne Schutzplane. Keine Aufrollvorrichtung möglich!

Typ 1: Verbindung durch Verschweißen, an 1 Breitseite mit genähem verstärkten Gewebe umsäumt, Ösen alle 0,50 m an 1 Breitseite. Schnittkanten an den drei anderen Seiten. Diese Ausführung wird mit Schutzplane geliefert.

Typ 2: Zusammengeschweißt, Abdeckung mit verstärktem Gewebe auf beiden Seiten vernäht. Ösen alle 0,50 m auf 1 Breite und an jeder Ecke. Wird mit seiner Schutzplane und seinem Befestigungssystem auf der Abdeckung geliefert.

Typ 4: Wie Typ 2, jedoch über den gesamten Umfang mit einer Randverstärkung umsäumt.

Zusammenfassung

WaluSeasons BUBBLE erwärmt das Wasser tagsüber, vermeidet Wärmeverluste in der Nacht und ermöglicht eine deutliche Einsparung von Behandlungsprodukten. BUBBLE muss vollständig aufgerollt werden, bevor Sie den Pool benutzen. Sie dürfen auf keinen Fall auf der Abdeckung laufen oder darunter schwimmen. Bubble kann an alle Beckenformen angepasst werden (rund, oval, achtförmig) Für die Konfektion haben Sie die Wahl zwischen 4 Ausführungen.



Geeignet für Leitern

20m MAX

Beckenlänge



Treppenteil angeschweißt



Aufstellbecken



Eingelassene Becken



Treppenteil separat

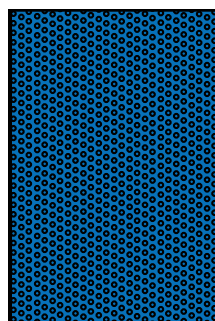

Typ ECO

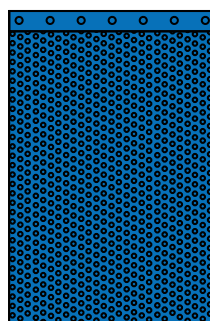

Typ 1

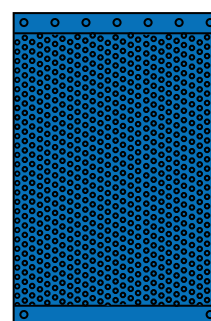

Typ 2

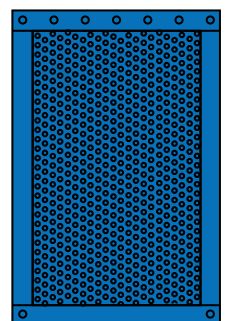

Typ 4



Typ ECO und Typ 1: ungesäumt.
Typ 2 und Typ 4: gesäumt.

Abdeckfläche der Treppe x Preis pro m2 (je nach Modell) zur Ausschnittpauschale hinzurechnen. Bei römischen Treppen wird der Ausschnitt der jeweiligen Form angepasst : die Abdeckfläche wird als Rechteck berechnet.

SOFERN NICHT ANDERWEITIG VERMERKT:
 Treppen an der Längsseite: separat.
 Treppen an der Breitseite: an Abdeckung angeschweißt
 Anbringen der Ösen auf der gegenüberliegenden Seite der Treppe

Aufrollvorrichtung



Optional : Aufrollvorrichtung Eclipse

5 Farben zur Auswahl



400 oder 500 µ Blau

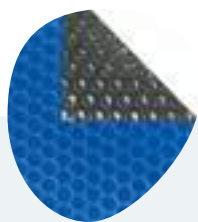

400 µ Blau/Schwarz

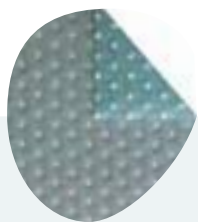

500 µ Transluzent GeoBubbleTM



500 µ Schwarz/Transluzent GeoBubbleTM

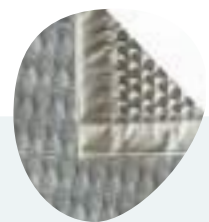

500 µ Weiß/Aluminiumgrau GeoBubbleTM



SCHAUM
schützt vor Wärmeverluste, reduziert die Luftfeuchtigkeit im Innenbereich

Technische Merkmale

Abdeckung

Isolierende Mehrschicht-Folienabdeckung aus geschlossenzelligem Schaum mit UV-Schutz. Die Außenseite besteht aus einem verstärkten Gewebe beschichtet mit einem sehr widerstandsfähigen Copolymer. Die Innenseite ist thermokomprimiert, hat Diamantspitzenform (zum besseren Aufrollen) und verfügt über einen transparenten Polyethylen-Schutzfilm.

Konfektion

Wir bieten Ihnen 4 Konfektionsausführungen:

SCHAUM „Eco“

- Abdeckung ungesäumt.
- Keine Aufrollvorrichtung möglich!

SCHAUM „Standard“

- An beiden Längsseiten Polyethylen-Verstärkungen
- Ösen auf einer Breitseite alle 0,50 m und an jeder Ecke.

SCHAUM „Lexus“

- Wie "Standard", jedoch über den gesamten Umfang mit einer Randverstärkung umsäumt.

SCHAUM „Munizipal“

- Analog zu Ausführung „Luxe“, jedoch mit 1,50 m langen Gurten oder Netz auf der Aufrollseite, Schwimmrohr und Zugseil auf der gegenüberliegenden Seite.

Zusammenfassung

WaluSeason Schaum vermeidet Wärmeverluste in der Nacht und ermöglicht eine deutliche Einsparung von Behandlungsmitteln. Besonders empfohlen für Hallen- oder Kollektivschwimmbäder.

WaluSeason Schaum muss vollständig aufgerollt werden, bevor Sie den Pool benutzen. Sie dürfen auf keinen Fall auf der Abdeckung laufen oder darunter schwimmen.



Geeignet für Leitern

25m MAX

Beckenlänge



Treppenteil angeschweißt



Aufstellbecken



Eingelassene Becken



Treppenteil separat

Konfektion



Typ ECO



STANDARD

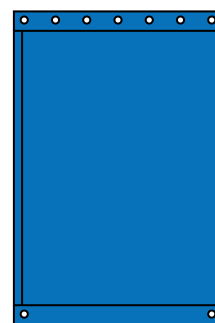

LUXUS

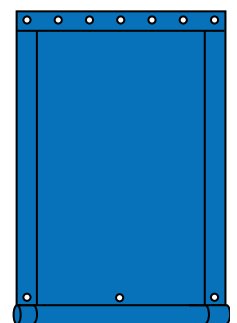

MUNIZIPAL



Achtung

Nur für rechteckige Becken mit oder ohne Treppen



Hinweis:

Abdeckfläche der Treppe x Preis pro m² (je nach Modell) zur Treppen-Ausschnittpauschale hinzurechnen. Bei römischen Treppen wird der Ausschnitt der jeweiligen Form angepasst. Verwenden Sie in diesem Fall ein Rechteck, um die Fläche zu berechnen.

SO FERN NICHT ANDERWEITIG VERMERKT:

Treppen an der Längsseite: separat.
Treppen an der Breitseite: an Abdeckung angeschweißt
Anbringen der Ösen auf der gegenüberliegenden Seite der Treppe

Verbesserte Schlaufe für Schwimmrohr

Um die Haltbarkeit der Abdeckung zu verbessern ist die Schlaufe für Schwimmrohr dank Clips jederzeit austauschbar.



3 Farben zur Auswahl



Blau



Weiß

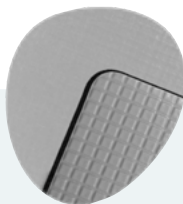

Grau

- **Stärke:** 6 mm oder 8 mm
- **Gewicht:** ISO 6: 850 g/m²
ISO 8: 930 g/m²
- **Stabil bei:** -20 °C bis + 40 °C
- **Wärmeleitfähigkeit** (Din 52612): 0,038 W/mK
- **Wasseraufnahme nach 28 Tagen:** weniger als 1 % des Volums
- **Sehr gute Chlorbeständigkeit**

ACHTUNG! Im Hinblick auf Installation und Einsatz muss die Abdeckung SCHAUM je nach Breite zwischen den Beckenrandsteinen konfektioniert werden, damit die Abdeckung ein- und ausgerollt werden kann. Bitte geben Sie uns systematisch die von Ihnen gewünschten Abdeckmasse an!

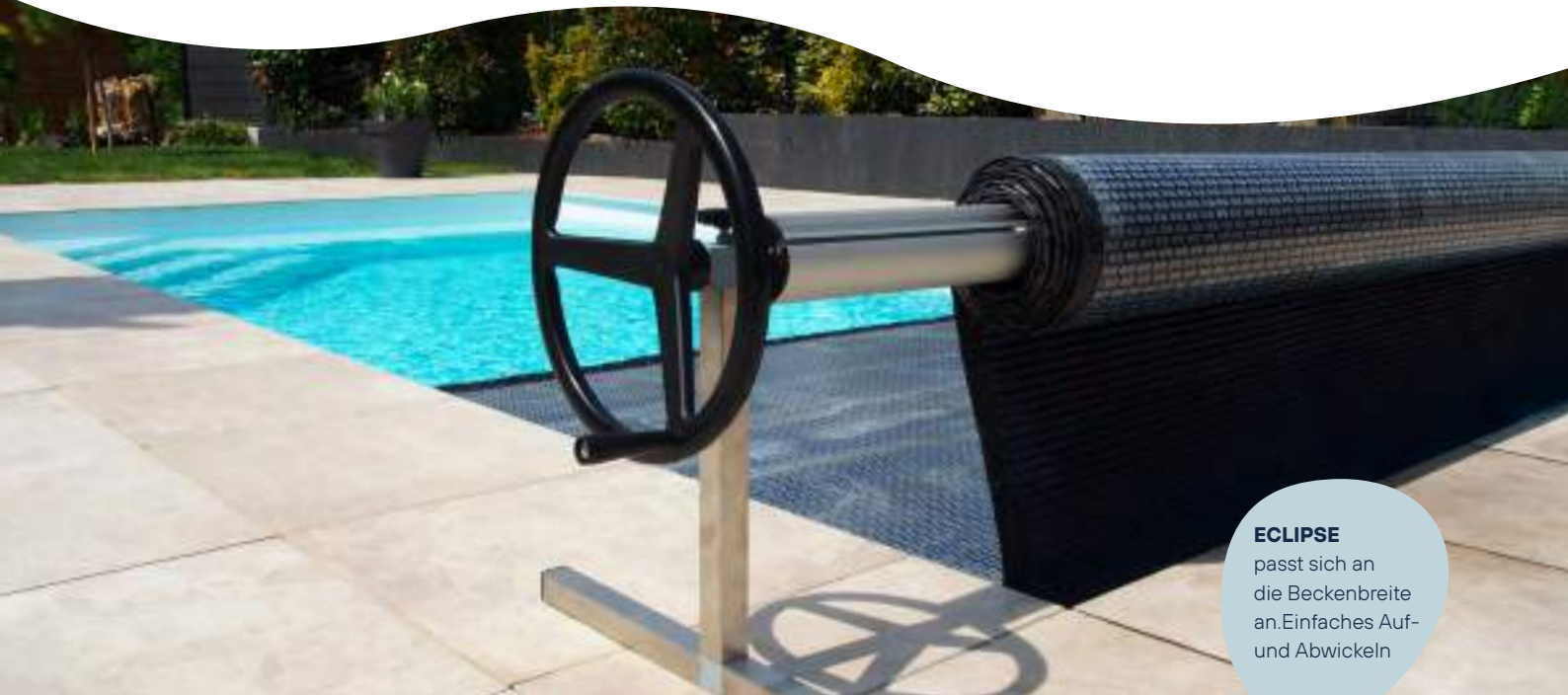

ECLIPSE
passt sich an
die Beckenbreite
an. Einfaches Auf-
und Abwickeln

Technische Merkmale

- Untergestell aus Edelstahl 35 x 35 mm, gefalzt (BASIC & EVOLE) oder geschweisst (PRESTIGE & DOUBLE)
- Teleskop-Achse mit Bremsrad, aus eloxiertem Aluminium bestehend aus 3 Teilen : 1 Mittelrohr mit Durchmesser 85 mm (BASIC) oder 95 mm (EVOLE) oder 110 mm (PRESTIGE) oder 140 mm (DOUBLE) und 2 Nebenrohre mit jeweils 5 mm Durchmesser weniger
- Spezielle Befestigungskehle für die Cabiclic- Spannbänder (1,50 m), die mit der Aufrollvorrichtung geliefert werden (ausser Modell DOUBLE)
- Handrad ø 350 mm aus Polypropylen mit Drehgriff (ausser Modell DOUBLE)
- Verschiedene Fuss-Ausführungen je nach Modell :
 - **BASIC FEST**: mit 2 festen Füße
 - **BASIC, EVOLE, PRESTIGE**: mit 2 Räder mit Vollreifen
 - **MOBIL**: mit 4 Lenkräder darunter 2 mit Bremsen
 - **WAND**: mit 2 Platinen aus Edelstahl mit jeweils 4 Löcher
 - **OBERFLUR**: mit verstellbaren Stützen in der Höhe von 90 bis 130 cm und Räder
 - **DOUBLE**: mit 2 Edelstahlhalterungen jeweils auf 3 Lenkrädern mit Schwenkopf montiert, darunter 2 ausgestattet mit Bremse

Zusammenfassung

Eclipse Aufrollvorrichtungen sind für alle Sommerabdeckungen geeignet, ob nun Lufpolsterfolien (Bubble) oder isotherme Abdeckungen (Schaum). Dank seiner teleskopischen Achse passt sich die Aufrollvorrichtung genau an die Beckenbreite an. Eine grosse Auswahl an Achshalterungen (feststehend oder mobil auf Räder) ermöglicht es alle Erwartungen zu erfüllen.

25x15m
MAX **Beckenmass**



Aufstellbecken



Eingelassene Becken

Maßtabelle

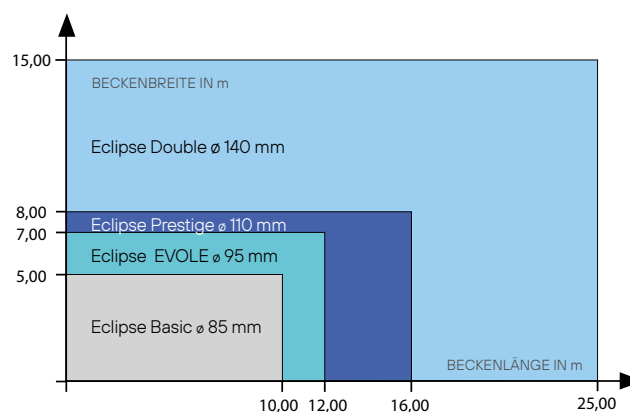

Wählen Sie Ihre Aufrollvorrichtung:

Nach Achsdurchmesser je nach Größe Ihres Beckens (Gewicht), nach gewünschter Position der Aufrollvorrichtung (fest oder beweglich).



Handrad



Kehle und Cabiclic-Spannband



Eclipse double

Preise

Abmessungen
Pool
MAX

Eclipse Basic

BASIC

5,00 x
10,00 m



Tiefgelegte
Ausführung

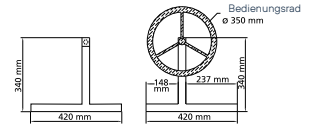

Eclipse Evole

EVOLE

7,00 x
12,00 m

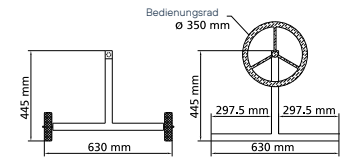

EVOLE MOBILE

7,00 x
12,00 m

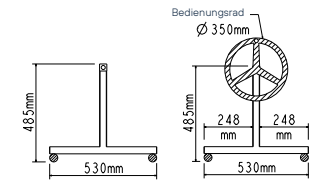

EVOLE WAND

7,00 x
12,00 m

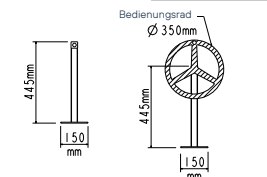
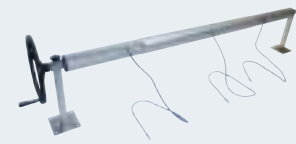

EVOLE OBERFLUR

8,00 x
16,00 m



SPEZIELL
OBERFLUR
BECKEN

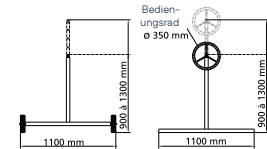

Eclipse Prestige

8,00 x
16,00 m

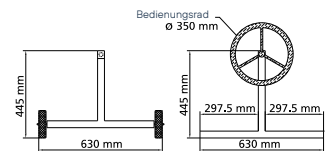

Eclipse double

15,00 x
25,00 m

Sondermaße
auf Anfrage



MOTORISIERUNG
ALS OPTION



" Langlebige Qualität und ansprechendes Design "



Webseite WaluLiner



Übersicht

| | |
|-----------------------|-----|
| FOLIEN | 130 |
| ZUBEHÖR & KONFORMITÄT | 132 |
| TREPPEN | 133 |



**10 BIS 15
JAHRE**
DEGRESSIVE GARANTIE
und 3 Jahre ANTI-FLECKEN

**3 mögliche Konfektionen
je nach Einhängesystem:**

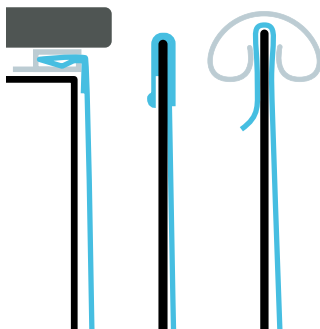

1 2 3

1. Keilbiese
2. Einhängemiese
3. Überlappend

Zusammenfassung

WaluLiner ist eine hochwertige Produktreihe von PVC-Einhängefolien, die nach Beckenmassen ausgeführt werden. WaluLiner Folien bieten eine erhöhte Beständigkeit gegen hohe Wassertemperaturen und sind für alle Poolformen (rechteckig, rund, oval, achtförmig, mit abgesenktem Pooboden, mit oder ohne Treppe usw...) möglich. Zusätzlich zu seinen technischen Qualitäten garantiert die große Auswahl an Farben, Mustern und Konfektionen einen individuellen und ästhetischen Pool.



**Made in France
Made in Germany**



**Typengeprüft
nach NFT 54-802
& 803 norm**



Für alle Formen



**Vollkommen was-
serdicht**



**Widerstandsfähigkeit
gegen Temperatur-
Schwankungen**



**Große Auswahl
an Farben und
Ausführungen**

**LINER 75 2010
Lackierte Folie 75/100 (0,75 mm)**

- + Widerstandsfähigkeit gegen Temperaturschwankungen bis zu 32°C
- + UV-Schutz
- + Garantie 10 Jahre auf Wasserdichtigkeit und 3 Jahre auf Fleckenschutz

**LINER 90 V PRO
Lackierte Folie 90/100 (0,90 mm)**

- + Widerstandsfähigkeit gegen Temperaturschwankungen bis zu 33°C (Temperaturanstieg bis 35°C annehmbar)
- + Garantiert 15 Jahre auf Wasserdichtigkeit und 6 Jahre auf Fleckenschutz
- + Perfekter Kompromiss zwischen einer klassischen Einhängefolie und einer gewebeverstärkten Folie
- + Rutschfeste und fleckenabweisende Eigenschaften

**LINER 100 V PRO 3D
Lackierte Folie 100/100 (1,00 mm)**

- + Die Vorteile des 90/100, verbessert, in 3D und rutschfest.
- + Der beste Kompromiss zwischen Einhängefolie und gewebeverstärkte Folie
- + 15 Jahre Garantie auf die Dichtheit und 6 Jahre Garantie gegen Flecken.

Folienfarben LINER 75 Qual. ALKORPLAN 2010, 75/100 (0,75 mm)



Folienfarben LINER 90 V PRO, 90/100 (0,90 mm)



Folienfarben LINER 100 V PRO 3D, 100/100 (1,00 mm)

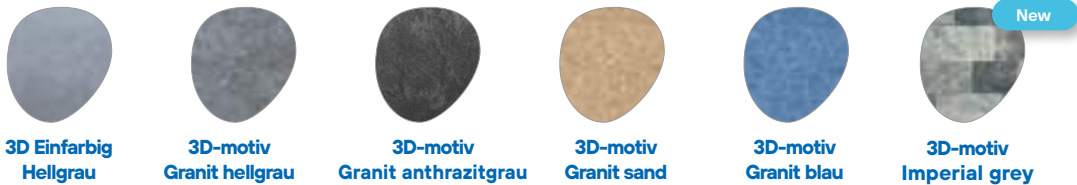

Rutschfeste Treppenstufen

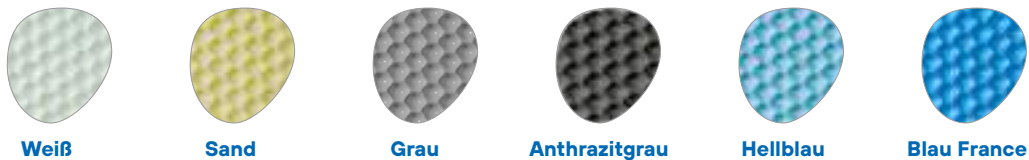

Mit Druckmotiv (Wnde und Boden) 75/100 (0,75 mm)



Moderne Drucke 85/100 (0,85 mm)

Kombinationsmglichkeit moderne / einfarbig (zweifarbige Option)



75/100^e (0,75 mm)



Verarbeitetes Schutzvlies

Grau - 350 g/m²



- 100 % Polypropylen
- Kein Hydrolyse-Phänomen
- Geeignet für Neubau & Renovierung
- Verklebung mit Sprühdose oder Acrylkleber

Zubehör

PVC-Schiene



Horizontale Schiene



Vertikale Schiene

Alu-Schiene



Horizontale Schiene



Vertikale Schiene

Schiene-Befestigung



Befestigungsnieten
200 Stücke / Box

Kleber & Reinigungsmittel

| Produkt |
|-----------------------------|
| Klebe-Spray 500 ml |
| Anti-Fleckenmittel ALKOPLUS |
| Biozid |

Vorgeformter PVC-Winkel



Biegbarer horizontaler Winkel 1,50 m
PVC Vorgeformt



Vertikalwinkel Radius 0,15m

Vorgeformter Alu-Winkel



Horizontalwinkel R15 48 mm



Vertikalwinkel R15 33mm

Arretierungskeder



Weiß, Sand, Hellblau, Blau "France",
Grau, Anthrazitgrau, Karibikgrün

Optionen

| Optionen |
|----------------------------------|
| Treppe mit mehr als 4 Stufen |
| Zweifarbige Treppe |
| 2-farbige Folien (Wände & Boden) |
| Dreieckaufnahmen & Sonderformen |
| Rutschfeste Treppe |

Bei einem Liner mit zwei Farben (Wände und Boden) können wir keine Garantie für eine Trennnaht der Farben an der Ecke des Beckens übernehmen.

Konformität

Konformität

Eine Unterdimensionierung des Liners ist für eine ordnungsgemäße Verlegung unerlässlich. Diese Unterdimensionierung wird ausschließlich vom Hersteller festgelegt und liegt in seiner Verantwortung. Daraus ergibt sich ein variabler Hohlraum, der für die richtige Spannung der Folie in den Ecken zwischen der Struktur und der Membran unerlässlich ist. Die sich daraus ergebenden Belastungen müssen vom Verarbeiter verteilt werden.

Lagerung

Die Lagerung vor dem Verlegen muss in einem beheizten Raum erfolgen. Die Verlegung sollte am besten bei einer Temperatur zwischen 15 und 25 °C erfolgen.

Treppen

- ① **Gerade Treppe - Gesamte Breite des Beckens 3 oder 4 Stufen**

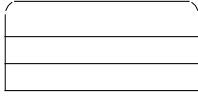

- ③ **Gerade Treppe ≤ 3,00 m**

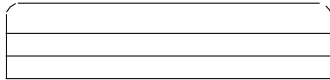

- ⑤ **Schräge Treppe**

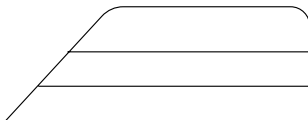

- ⑦ **Quadrat Treppe**

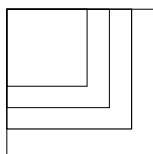

- ⑨ **Hydro Treppe**

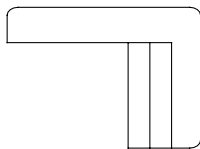

- ⑪ **Ecktreppe**

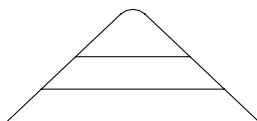

- ⑫ **Gerader Strand - 1 Stufe**

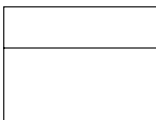

- ② **Römertreppe ≤ 3,00 m**

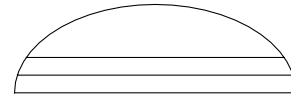

- ④ **Viertelkreis-Treppe**

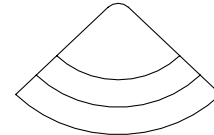

- ⑥ **Innentreppe 4 Stufen**

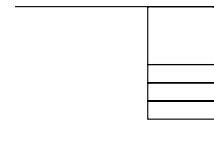

- ⑧ **Treppe mit Sitzbank**

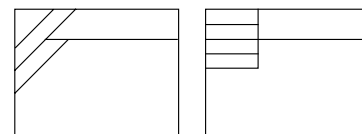

- ⑩ **Rollladenschacht**

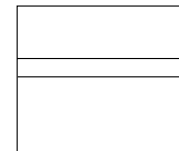

**Folgende Daten müssen uns bei der Bestellung einer Folie mitgeteilt werden:
Art der Einhängung der Folie, vertikale Radien, horizontale Radien, Farbe & Qualität**

Für spezielle Beckenformen kontaktieren Sie uns bitte (Angebot auf Anfrage nach Machbarkeitsstudie)

“ Wir sind für Sie da “



MARKETINGWERKZEUGE
VERKAUFSHILFEN
GARANTIEBEDINGUNGEN
TRANSPORTPAUSCHALEN
AGB

Übersicht

VERKAUFSHILFEN

| | |
|--|-----|
| WEBSITE & DIGITALE WERKZEUGE | 136 |
| PRODUKTDISPLAYS, VERKAUFSBROSCHÜREN & MUSTER | 138 |

GARANTIEBEDINGUNGEN, TRANSPORTPAUSCHALEN & AGB

| | |
|---------------------|-----|
| GARANTIEBEDINGUNGEN | 140 |
|---------------------|-----|

TRANSPORT

| | |
|---------------------------------|-----|
| ALLGEMEINE GESCHÄFTSBEDINGUNGEN | 142 |
|---------------------------------|-----|

www.walter-pool.com

Mehr als eine einfache Webseite, eine Multifunktionsplattform

Die Rubrik DOKUMENTATION auf unserer Webseite bietet Ihnen einen sofortigen und umfassenden Zugriff auf alle Inhalte die Sie benötigen :

- Bestellscheine & Antrag auf Kontoreröffnung
- Verkaufsbroschüren
- Montage- und Bedienungsanleitungen
- Zeichnungen
- Fotos & Videos
- Konformitätsbescheinigung



Site WalterPool



Walter Produkte in Video

Alle unsere Produktvideos sind auf unserer YOUTUBE @walterpool Seite verfügbar.

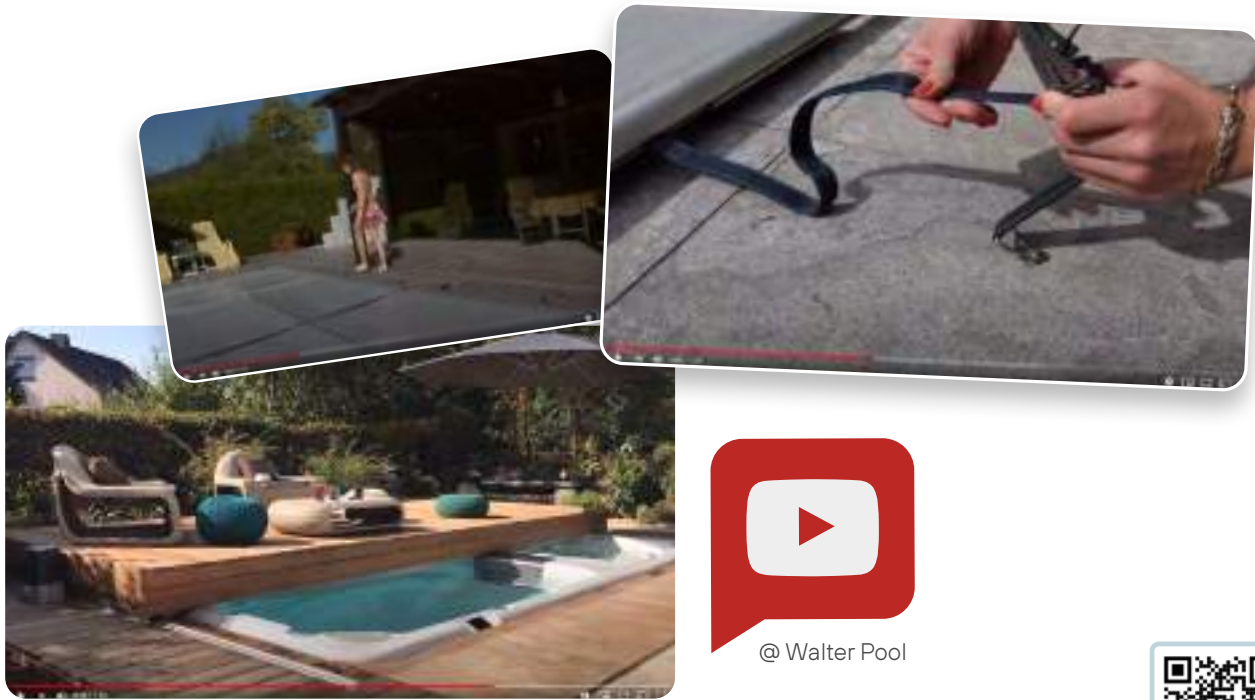

@ Walter Pool



Soziale Netzwerke

Folgen Sie uns in unseren sozialen Netzwerken

Hier teilen wir unsere neuesten Errungenschaften, neue Produkte und die neuesten Nachrichten aus der Gruppe. Werden Sie Teil unserer Community!

 @ Walter Pool

 @ walter_piscine



BESTELLSCHEIN

Firma:
 Adresse:
 Tel.:
Lieferadresse
 Hr./Fr:
 Adresse:
 PLZ/Ort:
 Tel.: E-mail :
 Gewünschtes Lieferdatum:

Kunden-Nr.

UNTERSCHRIFT UND STEMPEL :

Verkaufs- und Marketingunterlagen



**Katalog für
Fachhändler**

Menge:



Listenpreis

Menge:



**Poster
WaluCover/Deck/
Roll**

Menge:



**Broschüre
WaluDeck**

Menge :



**Broschüre
WaluRoll**

Menge:



**Broschüre
WaluCover**

Menge:

WaluCover – Rollschutzabdeckungen



**Abdeckungsmuster
EVOLE**
SEECHPVC-0004

1 Stück



**Abdeckungsmuster
STARLIGHT**
SEECHPVC-0005

1 Stück



**Abdeckungsmuster
PRESTIGE**
SEECHPVC-0006

1 Stück



**Abdeckungsmuster
INITIAL**
SEECHPVC-0007

1 Stück



**Abdeckungsmuster
NOVAROLL SWISS
UNIVERSAL**
SEECHPVC-0002

1 Stück



Farbmuster 650g/m²
PFECHPVC-0002

Menge:

WaluRoll – Rollladenabdeckungen



Lamellen PVC
SELAMPVC-0001
 1 Stück



Lamellen PC
SELAMPC-0001
 1 Stück



Stütze Roll'Top 100
 1 Stück



Stütze Roll'Top 200
 1 Stück



Mini Roll'Top 300
 1 Stück



RT300 Verkleidung
Muster: Weiß
PCEHPVC-0021
 1 Stück

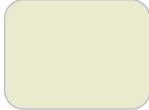

RT 300 Verkleidung
Muster: Sand
PCEHPVC-0022
 1 Stück



RT 300 Verkleidung
Muster: Hellgrau
PCEHPVC-0023
 1 Stück



RT 300 Verkleidung
Muster:
Holzoptik
PCEHPVC-0026
 1 Stück

WaluSeasons – Winter- und Sommerabdeckungen



Muster 500 µm
Geobubble
Transluzent/Schwarz
SEEHPVC-0014
 Menge:



Muster 500 µm
Geobubble
Transluzent
SEEHPVC-0015
 Menge:



Muster 500 µm
Geobubble
Weiß/Aluminiumgrau
SEEHPVC-0016
 Menge:



Muster Bubble Blau
500 µm
SEEHPVC-0017
 Menge:



Muster Bubble
Blau/Schwarz 400 µm
SEEHPVC-0018
 Menge:



Muster Bubble Blau
400 µm
SEEHPVC-0019
 Menge:



Muster Schaum
6 mm Blau
SEEHPVC-0012
 Menge:



Muster Schaum
6 mm Weiß
SEEHPVC-0009
 Menge:

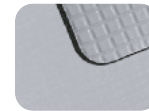

Muster Schaum
6 mm Grau
SEEHPVC-0008
 Menge:



Muster Schaum
8 mm Blau
SEEHPVC-0013
 Menge:



Muster Schaum
8 mm Weiß
SEEHPVC-0011
 Menge:



Muster Schaum
8 mm Grau
SEEHPVC-0010
 Menge:



Abdeckungsmuster
Slat protect Premium
 Menge:



Abdeckungsmuster
Sicherheitsnetz
SuperLux
PFECHAUT-0002
 Menge:



Abdeckungsmuster
Sicherheitsnetz
Luxe
PFECHAUT-0001
 Menge:



Abdeckungsmuster
Bubble
PFEHPVC-0001
 Menge:



Abdeckungsmuster
Winterplane
PFEHPVC-0008
 Menge:

WaluLiner



Farbmuster Liner & Schutzvlies
PFMARPVC-0001
 Menge:

Beachten Sie bitte Punkt 8: "Garantie – Reklamation" unserer allgemeinen Geschäftsbedingungen



• Für die Abdeckung WaluCover Evole, Starlight, Woodstar und Prestige gibt es auf folgende Bestandteile 5 Jahre Garantie. Für die Abdeckungen WaluCover Initial gibt es auf folgende Bestandteile 3 Jahre Garantie bei normalem Gebrauch: PVC-Gewebe, Aluprofile, Edelstahlstifte mit Hülse und Edelstahlbefestigungsringe, Gurte und Spannratschen.

- Auf die anderen „mechanischen“ Teile und Zubehörteile (Handkurbel, Handrad, Cabiclic-Spannbänder, Beckenrandschutz aus Kunststoff, Endabschlüsse) gibt es 1-Jährigen Garantie.
- RollPower unterliegt einer 2-JÄHRIGEN Garantie unter Einhaltung der Anweisungen in der mitgelieferten Anleitung.
- * mit Ausnahme des Akkus, auf den keine Garantie gewährt wird.

IN FOLGENDEN FÄLLEN VERFÄLLT DIE GARANTIE:

- Schlecht ausgeführte Montage, Nichteinhaltung der Installationsanleitung und daraus entstehende Schäden
- Falsche Bedienung oder unsachgemäßer Gebrauch und daraus entstehende Schäden
- Normaler Verschleiß der Bestandteile der Abdeckung
- Abnutzung und Schäden durch übermäßige Reibungen
- Reibungsbedingte Abnutzung auf rauen, scheuernden, gewölbten Beckenrandsteinen oder bei Abwesenheit von Dichtungen
- Schneeüberlast (max. Schneedecke 10 cm)
- Hohe und sehr hohe Windstärken (≥ 90 km/std)
- Transportbedingte Beschädigungen
- Reinigung mit einem anderen als empfohlenen Mittel (siehe Pflegeanleitung)
- Senkung des Wasserniveau.

GEBRAUCHS- UND GARANTIEBEDINGUNGEN :

- Da die Abdeckungen WaluCover nach Maß angefertigt werden, können uns vom Kunden übermittelte Fehler bei den Maßen oder Farben nicht angelastet werden.
 - Die Abdeckungen WaluCover sind gemäß der mitgelieferten "Gebrauchsanleitung" zu installieren und in Gebrauch zu nehmen.
 - Reklamationen haben per Einschreiben mit Rückschein zu erfolgen, wobei das beanstandete Material unseren Sachverständigen bzw. unseren Versicherungsgesellschaften für deren Gutachten zur Verfügung gestellt werden muss.
 - Bei Rücksendung einer Abdeckung sind folgende Unterlagen mitzusenden:
 - das vollständig ausgefüllte Kundendienst- formular verfügbar auf unserer Website.
 - Der Kundendienst wird vorrangig vom Fachhändler übernommen.
- Der Austausch von Einzelteilen erfolgt lediglich nach Erhalt des schadhaften Einzelteils.

ABDECKUNGEN, DIE NICHT UNTER BEACHTUNG DER INSTALLATIONSANLEITUNG BEFESTIGT WURDEN, UNTERLIEGEN NICHT DER GARANTIE.

Diese Garantie deckt nur den Austausch von anerkannt schadhaften Einzelteilen oder Einheiten ab und schließt jegliche Haftungs- und Entschädigungsansprüche sowie die Erstattung von Transportkosten aus.

Änderungen der Abdeckung sowie der Gebrauch von Ersatzteilen, die keine Ersatzteile der Marke Walter Piscine S.A.S. sind, ziehen den Verfall der Konformität der Abdeckung und damit der Garantie nach sich. Die Garantie gilt für eine fachgerecht ausgeführte Installation entsprechend den gültigen Normen und den Anweisungen unserer technischen Anleitungen.

Diese Garantie wird erst nach vollständiger Bezahlung der Rechnung für das betroffene Produkt wirksam. Die Laufzeit der Garantie beginnt am Tag des Versands.

| Fertigungstoleranzen: | EVOLE | STARLIGHT | INITIAL | PRESTIGE |
|-----------------------|----------------------------|----------------------------|------------|------------|
| Auf de Länge | bis + 8 cm | bis + 8 cm | bis + 5 cm | bis + 5 cm |
| Aufpreis von 50 € für | Maßanfertigung: bis + 2 cm | Maßanfertigung: bis + 2 cm | | |
| Auf der Breite | bis + 2 cm | bis + 2 cm | bis + 2 cm | bis + 2 cm |

NB: Die oben angegebenen Toleranzen berücksichtigen bereits die Ausdehnung der Abdeckung, wenn sie mit den Ratschen unter Spannung gesetzt wird Diese Dahnung die durch die Elastizität der verschiedenen Materialien bedingt ist, kann bis zu 1 cm pro mi betragen.



Beachten Sie bitte Punkt 8: "Garantie – Reklamation" unserer allgemeinen Geschäftsbedingungen.
 Wichtig: Die nachstehenden Garantien können nicht direkt vom Endnutzer geltend gemacht werden, da diese in keiner vertraglichen Beziehung mit der Firma Walter Piscine S.A.S. stehen.

Waludeck

Mobile Sicherheits-Terrassen

- Unterkonstruktion, Führungsrad, Schiene: 5 Jahre
- Motorisierung: 2 Jahre

Waluseasons

Winter und Sommerabdeckungen

WINTERABDECKUNGEN

GEMÄSS SICHERHEITSNORM:

- Waluseason blickdicht (FIX, SAND, STAR, WOOD) und Waluseason mit Filterwirkung (LUXE, SUPER LUXE): 3 Jahre Garantie.
- Vom Garantiefumfang ausgeschlossen sind Verschleiß und Beschädigungen, insbesondere durch Reibung am Beckenrand.
 In diesem Fall und/oder bei exponiertem Standort (Wind) hat der Installateur die gebotenen Vorkehrungen zum Schutz der Abdeckung gegen die oben genannten Belastungen zu treffen.

NICHT GEMÄSS SICHERHEITSNORM:

- Waluseason blickdicht HIVERSAND: Garantie 1 Wintersaison.
- Waluseason mit Filterwirkung (FIX, SAND, STAR), SLAT PROTECT & 4 SEASONS SLAT PROTECT: Degressive Garantie, 2 Wintersaisons.

Auf Zubehör wie Cabiclic-Spannbänder, Befestigungsspanngurte, Fix-Kit, sandowclips, Gurte, Federn und Stifte leisten wir 6 Monate Garantie.

Die Degressionsätze sind nachstehender Tabelle zu entnehmen

| 2 Jahre | |
|---------|-------|
| 1. Jahr | 100 % |
| 2. Jahr | 50 % |

SOMMERABDECKUNGEN

BUBBLE:

- Luftpolsterabdeckung:
 Degressive Garantie über 2 Sommersaisons bei Schutzplane und vorbehaltlich der Wahrung der in unserem Dokument „Solarabdeckungen“ enthaltenen Benutzungshinweise.
- Luftpolsterabdeckung 500 µ, transluzent: Degressive Garantie, 3 Saisons.
 Maßliche Schwankungen: 1 %.

SCHAUM:

- Isothermabdeckungen: 1 Jahr Garantie unter normalen Nutzungsbedingungen.
 Maßliche Schwankungen: 1 %.

ECLIPSE (AUFROLLVORRICHTUNGEN):

- ECLIPSE für private Schwimmbecken:
 2 Jahre Garantie.
 - ECLIPSE für Öffentliche Schwimmbäder:
 3 Jahre Garantie (ausschließlich Arbeitsaufwand).
- Korrosion aufgrund der Wasserpflege im Salzelektrolyseverfahren ist nicht im Garantiefumfang enthalten.



Produkte gemäß der Norm NFP 90-308

Die in der Norm NFP 90-308 beschriebenen Anforderungen und Testmethoden entsprechen der Aufrechterhaltung der Sicherheit der Produkte für eine Mindestdauer von drei Jahren.

Waluliner

Folien

10 Jahre Garantie auf Schweißnähte und Dichtigkeit ab Auslieferung mit einer Degression von 10% pro Jahr auf der Grundlage des Kaufpreises. Nicht im Garantiefumfang inbegriffen sind Flecken aller Art, Farbechtheit und Risse durch Hängenbleiben.

Waluroll

ROLLADENABDECKUNGEN

Oberirdische Systeme: 3 Jahre Garantie
 Unterwassersysteme: 3 Jahre Garantie

- Mechanik: 3 Jahre Garantie (außer Korrosion)
- PVC- oder Polycarbonat-Lamellen: 3 Jahre Garantie.
- Roh geliefertes Holz ohne Garantie
- Solarenergieversorgung:
- Batterie: 6 Monate
- Solarpaneele: 3 Jahre

- Lamellenabdeckung: Die Garantie deckt den Auftrieb und die Wasserdichtigkeit der Lamellen ab. Die Garantie gilt nicht für vereinzelte bräunliche Flecken oder Verfärbungen der Lamellen. Ausgeschlossen sind auch Schäden, die durch Hagel oder Sturm verursacht wurden.

- Wickelmechanik: Die Garantie erstreckt sich nicht auf Korrosion und Materialzerfall aufgrund der Verwendung von Wasseraufbereitungsgeräten.
 durch Salzelektrolyse verursacht werden. Es obliegt den Lieferanten dieser Geräte, die gute Kompatibilität mit den verwendeten Materialien nachzuweisen, und den Installateuren, die notwendigen Vorrichtungen vorzusehen, um um schädliche Auswirkungen auf die Wickelmechanik auszugleichen.

- Elektrisches Material: Die Garantie deckt den ordnungsgemäßen Betrieb des Getriebemotors und des elektrischen Steuerkastens ab, sofern die Garantie erstreckt sich nicht auf Schäden am Getriebemotor und am Schaltkasten, die durch Blitzschlag verursacht werden oder fehlerhafter Verkabelung.

Alle strittigen Produkte oder Artikel müssen nach unserer Zustimmung frachtfrei zur Begutachtung zurückgeschickt werden.
 Garantien werden erst nach vollständiger Bezahlung der Rechnung für das betreffende Produkt gewährt.
 Die Garantien treten ab dem Tag in Kraft, an dem das Produkt aus unseren Betrieben versandt wird.
 Eingriffe im Rahmen der Garantie haben keine Verlängerung der Garantiedauer zur Folge.

Für Abdeckungen, die nicht gemäß der Installationsanleitung befestigt wurden, wird keine Garantie übernommen.

Im Falle einer Rücksendung eines Produkts muss das Paket Folgendes enthalten:
 - Vollständig ausgefülltes Kundendienstformular.
 - Der Kundendienst wird in erster Linie durch den Händler gewährleistet.
 Jede Reklamation muss per Einschreiben mit Rückschein erfolgen und das beanstandete Material muss unseren Experten oder denen unserer Versicherungsgesellschaften zur Begutachtung zur Verfügung gestellt werden.

ANTRAG AUF KONTOERÖFFNUNG

ZAHLUNGSBEDINGUNGEN:

- für Neukunden-Erstauftrag: bei Bestellung per Vorkasse mit 3% Skonto
Danach:
- für WaluDeck (mobile Sicherheits-Terrassen): Anzahlung 30% bei Bestellung, Restbetrag innerhalb von 30 Tagen ab Rechnungsdatum netto ohne Abzug
- für alle andere Produkte: ab Rechnungsdatum, entweder innerhalb von 8 Tagen mit 2% Skonto oder innerhalb von 30 Tagen netto ohne Abzug

BITTE ALLE FELDER AUSFÜLLEN:

Rechnungsadresse:

.....
 Firmenname:

.....
 Rechtsform: | Kapital: | Gründungsdatum:

.....
 Anzahl Mitarbeiter: | Tätigkeit:

.....
 Strasse:

.....
 PLZ: | Stadt:

.....
 Telefon: | Telefax:

.....
 E-Mail:

.....
 Bankverbindung:

.....
 UST. IDNR:

Kontaktperson:

.....
 Vorname, Name | Position im Unternehmen:

.....
 Handynummer: | E-Mail:

Lieferadresse (falls abweichend von der Rechnungsadresse)

.....
 Firma: | Strasse:

.....
 PLZ : | Stadt:

Beantragt bei der Firma WALTER SAS die Eröffnung eines Kundenkontos. Die Firma WALTER SAS behält sich das Recht vor, Konten zu sperren oder für null und nichtig zu erklären, deren Inhaber die allgemeinen Geschäftsbedingungen oder die vereinbarte Zahlungsweise missachtet.

EIGENTUMSVORBEHALT: es wird ausdrücklich festgelegt, dass die Ware bis zur Vollbezahlung Eigentum des Verkäufers bleibt (Gesetz vom 12. Mai 1980, Nr. 80-355, Amtsblatt 12./13. Mai 1980).

Ab Zurverfügungstellung der Ware werden die Risiken auf den Käufer, seinem Beauftragten, bzw. den Beförderer übertragen. Senden Sie uns bitte dieses Blatt mit dem Vermerk „GELESEN UND GENEHMIGT“ über Ihrer Unterschrift zurück.

- Ich habe die Allgemeinen Geschäftsbedingungen (AGB) zur Kenntnis genommen und akzeptiere sie.
- Ich möchte ein Passwort für den Zugang zum Online-Bestellportal erhalten. Um mich in das Portal einzuloggen, verwende ich die folgende

E-Mail-Adresse: (Login)

Ort

Datum.....

Firmenstempel und Unterschrift:

1) ALLGEMEINE BESTIMMUNGEN

Das Einsenden einer Bestellung bedeutet automatisch die ausdrückliche Zustimmung aller nachstehenden Bedingungen und zwar unabhängig von eventuellen anderslautenden Angaben des Kunden in seiner Korrespondenz oder in seinen Geschäftspapieren.

Es gelten ausschließlich unsere Bedingungen vorbehaltlich Sondervereinbarungen, die von uns ausdrücklich und schriftlich bestätigt werden.

2) ANFRAGE - BESTELLUNG

Unsere Kostenvoranschläge werden nur bei Auftragsbestätigung durch den Kunden binnen 14 Tagen ab dem Datum des Anfrages verbindlich. Sämtliche Verpflichtungen – auch wenn sie von unseren Händlern und Vertretern eingegangen wurden – werden erst nach Annahme und schriftlicher Bestätigung unseres Firmensitzes verbindlich.

3) ANZAHLUNG

Wir behalten uns vor, eine Anzahlung für die Ausführung von Sonderaufträgen zu verlangen.

4) PREISE

Vorbehaltlich anderslautender schriftlicher Vereinbarung verstehen sich unsere Preise für verkaufte und zugelassene Ware ab Werk oder ab unserem Lagerhaus.

5) LIEFERFRIST

Die von uns angegebenen Liefer- und Transportfristen gelten als Hinweis; sie stellen keine Verpflichtung unsererseits dar und schließen einen Haftungsanspruch – auch vertraglich – uns gegenüber aus.

6) TRANSPORT – ABNAHME

Die Waren gelten als ab Werk oder Lagerhaus abgenommen und zugelassen. Unabhängig von der Transportart werden die Waren auf Rechnung und Gefahr des Empfängers transportiert, auch wenn sie von unserer Firma portofrei versandt werden.

Bei Verzug, Verlust, Schaden oder Diebstahl obliegt es dem Kunden, Vorbehalte auf eigene Initiative anzumelden und in binnen der gesetzlichen Frist und in der vorgeschriebenen Formen eine Beanstandung an den Spediteur zu senden.

7) STORNIERUNG - RÜCKSENDUNG

Bei Stornierung der Bestellung wird ein Betrag in Höhe von 20% des Bestellbetrags ohne MwSt. berechnet.

Bestellungen, die eine Sonderanfertigung beinhalten und bereits in Ausführung sind, können nicht storniert werden.

Die Rücksendung von Waren bedarf unserer vorigen schriftlichen Zustimmung.

Bei Warenrücksendung wird ein Gutschein nach 20% Unkostenabzug ausgestellt.

8) GARANTIE - REKLAMATION

Die Garantie wird erst nach vollständiger Bezahlung der fälligen Beträge wirksam. Die Laufzeit der Garantie beginnt am Tag des Versands. Bei nichtkonformen oder streitigen Lieferungen ist die Beanstandung uns binnen 7 Tagen ab dem Empfang der Ware oder dem Feststellen des verborgenen Mangels schriftlich zu senden. Bei anerkanntem verborgenem Mangel beschränkt sich die Garantie je nach unserer Entscheidung auf den Austausch oder auf die Reparatur der defekten Produkte und schließt Entschädigungen für entstandene Nebenkosten wie Ausbau und Wiedereinbau des Materials durch dritte Unternehmen, Transportkosten, Wasser, Pflegemittel sowie den Schadensersatz wegen Personenschaden, entgangener Nutzung und sonstigem aus. Umbau und Änderungen des Materials, die nicht in unserem Werk durchgeführt wurden, ziehen den Verfall der Garantie nach sich.

Unser Haftungsumfang ist auf unser Material beschränkt.

Für Maße und Gewichte bestimmter Werkstoffe, die von Natur aus oder herstellungsbedingt Schwankungen unterliegen, gelten übliche Toleranzen (Gewicht: ± 10 %).

Die Farben der Abbildungen sind nicht verbindlich.

Bei Sonderanfertigungen gemäß vom Kunden übermittelten Angaben oder Maßen haften wir nicht für Mängel, die auf Fehler oder Ungenauigkeiten der Angaben und Maße zurückgehen.

9) REPARATUR

Wird eine Reparatur von uns akzeptiert, so beschränkt sich unsere Haftung auf die Leistungsverpflichtung.

Die Reparaturkosten variieren je nach Arbeits- und Kostenaufwand der Rohstoffe.

Ein Anfrage kann auf Anfrage des Kunden erstellt werden.

Die Garantie nach Artikel 8 gilt nicht für Reparaturen.

10) BEZAHLUNG

Vorbehaltlich anderslautender Vereinbarung sind unsere Rechnungen wie folgt zahlbar :

- Für eine erste Bestellung, Vorkasse bei Bestellung mit 3% Skonto
- Für weitere Bestellungen,

- Binnen 5 Tage ab Rechnungsdatum mit 2% Skonto

- Binnen 30 Tage ab Rechnungsdatum Netto ohne Abzug.

Bei Nichtbezahlung zum fälligen Termin wird unsere Forderung sofort vollständig zahlbar und zwar ohne vorausgehende Mahnung.

Die Verweigerung zieht automatisch die Kündigung der laufenden Aufträge und Bestellungen nach sich und befreit uns von sämtlichen Verpflichtungen.

Verzugszinsen in Höhe von 1,5 % pro Monat laufen automatisch und von Rechts wegen bei Nichtbezahlung der Fälligkeit gemäß obigem Absatz 1 und zwar unbeschadet der Bestimmungen des nachstehenden Artikels 11.

11) EIGENTUMSVORBEHALT

Wir behalten uns das Eigentum an den gelieferten Waren bis zur vollständigen Bezahlung des Preises vor (frz. Gesetz vom 12. Mai 1980 Nr. 80-355, Amtsblatt 12/13 Mai 1980).

Der Käufer ist ausschließlich im Rahmen des normalen Betriebs seines Unternehmens berechtigt, die gelieferten Waren weiter zu verkaufen.

Er darf sie weder verpfänden noch das Eigentum daran als Sicherheitsleistung übertragen. Bei Weiterverkauf tritt er von Rechts wegen alle Forderungen zu seinem Gunsten, die sich aus dem Verkauf an einen dritten Käufer ergeben, an uns ab.

Die Weiterverkaufsgenehmigung wird bei Zahlungseinstellung des Käufers automatisch und ohne Vorankündigung zurückgezogen.

Bei Pfändung oder anderen Maßnahmen seitens Dritten ist der Käufer gehalten, uns sofort entsprechend zu informieren.

Trotz der Anwendung dieser Eigentumsvorbehaltsklausel trägt der Käufer sofort ab Lieferung der Waren die Haftung für Verlust oder Zerstörung. Er trägt ebenfalls die Versicherungslast.

Bei Nichtbezahlung des vollen Preises oder eines Teils davon zum fälligen Termin oder bei Nichteinhaltung einer dieser Allgemeinen Geschäftsbedingungen durch den Käufer behalten wir uns das Recht vor, von Rechts wegen und ohne weitere Formalitäten die Rückgabe der Ware auf Kosten sowie auf Rechnung und Gefahr des Käufers zu verlangen.

Diese Rückgabe entspricht nicht einer Auflösung des Verkaufs.

12) ANFECHTUNG

Gerichtsstands-klausel

Bei Streitigkeiten bezüglich unserer Waren oder unserer Geschäftsbedingungen und namentlich bei Nichtzahlungsverfahren gilt als ausdrücklich vereinbart, dass das Gericht Strassburg allein zuständig ist und zwar auch bei Streitverkündung und mehreren Beklagten. Diese Klausel ist nur unseren Geschäftskunden gegenüber wirksam.

Die Firma Walter Piscine S.A.S. behält sich die Möglichkeit vor, die von ihr als erforderlich erachteten Änderungen und Verbesserungen an allen im Katalog präsentierten Produkten jederzeit vorzunehmen oder einige Produkte ohne Vorankündigung zurückzunehmen oder zu ersetzen. Die Fotos, Texte, Abbildungen und technische Zeichnungen sind nicht verbindlich.





Verkaufsteam (Außendienstler)

Sales Manager D-A-CH

Deutschland Österreich Schweiz

Christian METZ

Handy: +33 634 36 37 70
christian@walter-pool.com

Area Manager für PLZ-Gebiet 1 & 2

Erik Goven

Handy: +32 492 73 57 27
erik.goven@aquatop.be



Anfragen/Bestellungen

Tél. +33 390 29 51 00
verkauf@walter-pool.com

Kundendienst

Handy: +33 611 98 40 14
service@walter-pool.com

Logistik/Transport

Tel. + 33 390 29 51 06
wplastique@walter-pool.com

Buchhaltung

Emilie DUCASSE

Tel. + 33 390 29 51 00
emilie@walter-pool.com



Besuchen Sie unsere Website:
www.walter-pool.com

Walter Piscine SAS

2 Rue de l'Industrie - 67490 Dettwiller - FRANCE
+333 90 29 51 00 - www.walter-pool.com

TVA FR 63 815 157 268
Siret 81515726800021
IBAN FR76 3008 7330 8100 0200 8350 156